

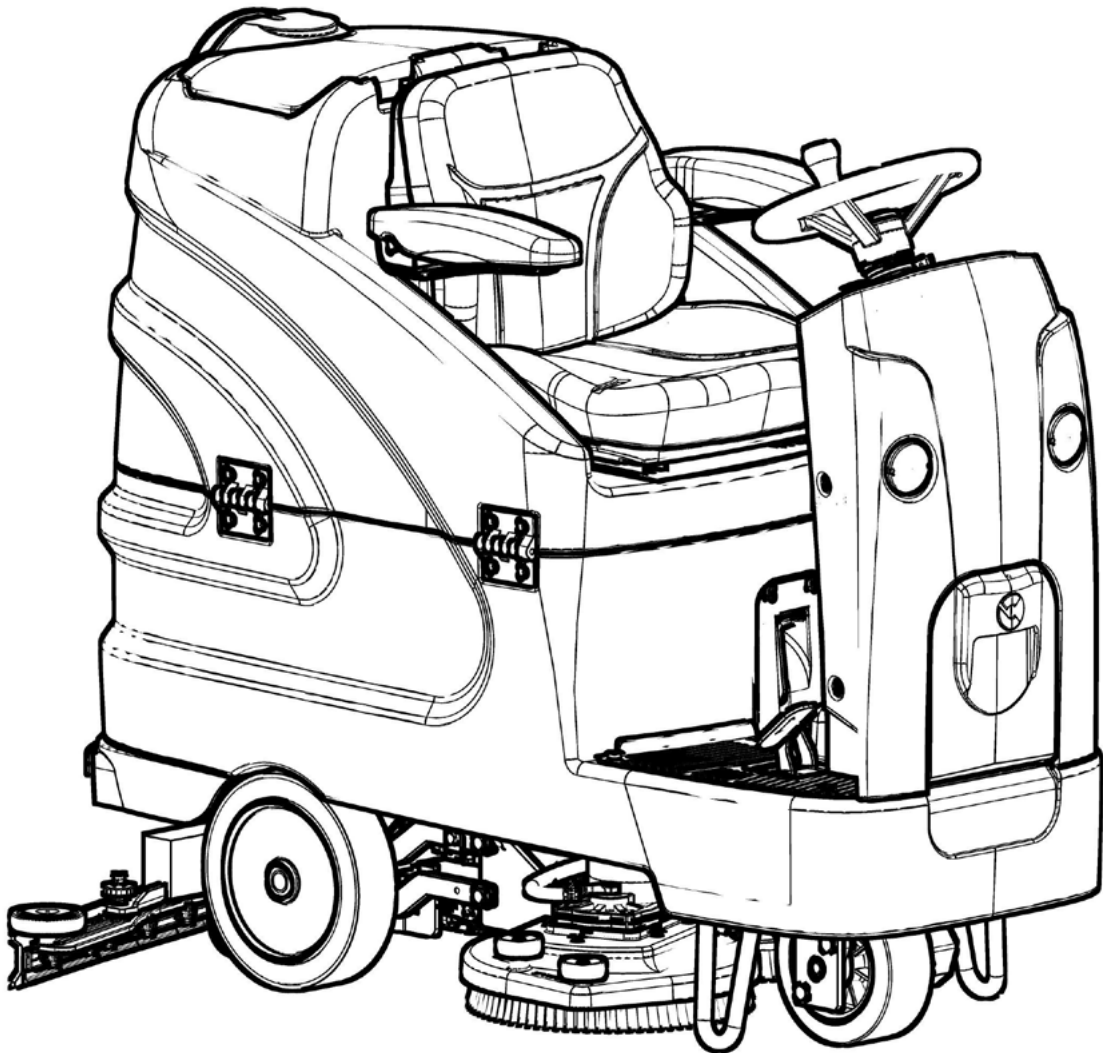

innova
comfort



SCRUBBING MACHINES
**РУКОВОДСТВО ПО ЭКСПЛУАТАЦИИ
И ТЕХОБСЛУЖИВАНИЮ**



СОДЕРЖАНИЕ

СОДЕРЖАНИЕ	3
ОБЩИЕ ПРАВИЛА БЕЗОПАСНОСТИ	5
УСЛОВНЫЕ ОБОЗНАЧЕНИЯ, ИСПОЛЬЗУЕМЫЕ В РУКОВОДСТВЕ	5
ОСНОВНЫЕ КОМПОНЕНТЫ МАШИНЫ	6
ОБЩИЕ СВЕДЕНИЯ	8
НАЗНАЧЕНИЕ И СОДЕРЖАНИЕ РУКОВОДСТВА	8
КОМУ ПРЕДНАЗНАЧЕНО РУКОВОДСТВО	8
ХРАНЕНИЕ РУКОВОДСТВА ПО ЭКСПЛУАТАЦИИ И ТЕХОБСЛУЖИВАНИЮ	8
ПРИЁМКА МАШИНЫ	8
ПРЕДИСЛОВИЕ	8
ИДЕНТИФИКАЦИОННЫЕ ДАННЫЕ	8
ТЕХНИЧЕСКОЕ ОПИСАНИЕ	8
ПРЕДПОЛАГАЕМОЕ ИСПОЛЬЗОВАНИЕ – НАЗНАЧЕНИЕ	8
БЕЗОПАСНОСТЬ	8
СОГЛАШЕНИЕ	8
ОПРЕДЕЛЕНИЕ УРОВНЕЙ ПРЕДУПРЕЖДЕНИЯ	9
СИМВОЛЫ, ИСПОЛЬЗУЕМЫЕ НА МАШИНЕ	10
ПАСПОРТНАЯ ТАБЛИЧКА	10
СИМВОЛЫ, НАНЕСЁННЫЕ НА МАШИНУ	10
ЭТИКЕТКИ В МАШИНЕ	10
СИМВОЛЫ НА ПАНЕЛИ УПРАВЛЕНИЯ (модели с автоматическим управлением)	11
СИМВОЛЫ НА ПАНЕЛИ УПРАВЛЕНИЯ (модели с ручным управлением)	12
СИМВОЛЫ НА ПАНЕЛИ УПРАВЛЕНИЯ (модели с автоматическим управлением)	12
ТЕХНИЧЕСКИЕ ДАННЫЕ	13
ПОДГОТОВКА МАШИНЫ	14
ТРАНСПОРТИРОВКА УПАКОВАННОЙ МАШИНЫ	14
КАК РАСПАКОВАТЬ МАШИНУ	14
ТРАНСПОРТИРОВКА МАШИНЫ	15
УСТАНОВКА МАШИНЫ В БЕЗОПАСНОЕ СОСТОЯНИЕ	15
ТИПЫ ИСПОЛЬЗУЕМЫХ АККУМУЛЯТОРНЫХ БАТАРЕЙ	15
ОБСЛУЖИВАНИЕ И УТИЛИЗАЦИЯ АККУМУЛЯТОРНЫХ БАТАРЕЙ	15
УСТАНОВКА АККУМУЛЯТОРНЫХ БАТАРЕЙ В МАШИНУ	16
ПОДКЛЮЧЕНИЕ БАТАРЕЙ К ЭЛЕКТРИЧЕСКОЙ СИСТЕМЕ МАШИНЫ	16
ЗАРЯДКА АККУМУЛЯТОРНЫХ БАТАРЕЙ	16
ЗАПОЛНЕНИЕ ВОДОЙ БАКА МОЮЩЕГО РАСТВОРА	17
МОЮЩИЙ РАСТВОР	18
МОНТАЖ КОРПУСА СКРЕБКА	19
МОНТАЖ ЩЕТОК НА КОРПУСЕ НЕСУЩЕЙ РАМЫ	19
УСТАНОВКА ФИЛЬТРА ГИДРАВЛИЧЕСКОЙ СИСТЕМЫ	19
ПОДГОТОВКА К РАБОТЕ	20
НАЧАЛО РАБОТЫ	21
РЕГУЛЯТОР ПЕРЕПОЛНЕНИЯ	22
РАБОЧИЕ ПРОГРАММЫ	23
ПЕРЕМЕЩЕНИЕ	23
СУШКА	23
МОЙКА С СУШКОЙ	24

МОЙКА БЕЗ СУШКИ	24
ДОПОЛНИТЕЛЬНЫЕ ФУНКЦИИ	25
СЧЕТЧИК МОТОЧАСОВ	25
ИНДИКАТОР УРОВНЯ ЗАРЯДКИ БАТАРЕЙ	25
РЕЖИМ ECO (модели с автоматическим управлением)	26
ВКЛЮЧЕНИЕ - ВЫКЛЮЧЕНИЕ РЕЖИМА ECO (модели с автоматическим управлением)	26
РЕГУЛИРОВКА РАСХОДА МОЮЩЕГО РАСТВОРА	26
ПЕДАЛЬ ХОДА НЕИСПРАВНА	27
РАБОЧИЙ ТОРМОЗ	27
СТОЯНОЧНЫЙ ТОРМОЗ	27
АКУСТИЧЕСКАЯ СИГНАЛИЗАЦИЯ	27
РЕГУЛИРОВАНИЕ СКОРОСТИ ПЕРЕМЕЩЕНИЯ (модели с автоматическим управлением)	27
ПОДАЧА ДОПОЛНИТЕЛЬНОГО ДАВЛЕНИЯ НА ЩЕТКИ	28
АВАРИЙНЫЙ ЭКРАН (модели с автоматическим управлением)	28
АВАРИЙНАЯ КНОПКА (модели с автоматическим управлением)	28
РАБОЧЕЕ ОСВЕЩЕНИЕ - ПОДСВЕТКА (модели с автоматическим управлением)	28
ПО ОКОНЧАНИИ РАБОТЫ	29
РАБОТЫ ПО ПЛАНОВОМУ ТЕХОБСЛУЖИВАНИЮ	30
ОПОРОЖНЕНИЕ БАКА СБОРА ОТРАБОТАННОГО РАСТВОРА	31
ОЧИСТКА КОРПУСА СКРЕБКА	31
ОЧИСТКА ПОПЛАВКОВОГО ФИЛЬТРА БАКА СБОРА ОТРАБОТАННОГО РАСТВОРА	31
ОЧИСТКА ЩЕТОК КОРПУСА НЕСУЩЕЙ РАМЫ	32
МОЙКА БАКА ДЛЯ ГРЯЗНОЙ ВОДЫ	32
ОПОРОЖНЕНИЕ БАКА РАСТВОРА	33
ОЧИСТКА ТРУБЫ ВСАСЫВАНИЯ	33
ОЧИСТКА ФИЛЬТРА ГИДРАВЛИЧЕСКОЙ СИСТЕМЫ	33
РАБОТЫ ПО ВНЕПЛАНОВОМУ ТЕХОБСЛУЖИВАНИЮ	34
ЗАМЕНА РЕЗИНОВЫХ ЛЕЗВИЙ КОРПУСА СКРЕБКА	34
ЗАМЕНА ЩЕТОК КОРПУСА НЕСУЩЕЙ РАМЫ	34
РАБОТЫ ПО РЕГУЛИРОВКЕ	36
РЕГУЛИРОВКА РЕЗИНОВЫХ ЛЕЗВИЙ КОРПУСА СКРЕБКА	36
ВЫБОР И ИСПОЛЬЗОВАНИЕ ЩЕТОК	37
УТИЛИЗАЦИЯ	37
УСТРАНЕНИЕ НЕПОЛАДОК	38
ДЕКЛАРАЦИЯ О СООТВЕТСТВИИ ЕС	40

Описания, содержащиеся в настоящем пособии, не подразумевают каких-либо обязательств. Поэтому компания сохраняет за собой право в любой момент вносить изменения, которые посчитает необходимыми для улучшения характеристик узлов, деталей, комплектующих, а также изменения с целью улучшить конструкцию или маркетинговые возможности оборудования. Полное или частичное воспроизведение текста и рисунков, содержащихся в настоящем руководстве, законодательно запрещено.

Компания сохраняет за собой право вносить изменения в технические характеристики и/или в комплектацию. Рисунки имеют иллюстративный характер и могут не соответствовать фактической конструкции и комплектации.

ОБЩИЕ ПРАВИЛА БЕЗОПАСНОСТИ

Перед использованием машины следует внимательно ознакомиться с указаниями следующего документе, а также с инструкциям документа, поставляемого вместе с машиной "ОБЩИЕ ПРАВИЛА БЕЗОПАСНОСТИ" (код документа 10083659).

УСЛОВНЫЕ ОБОЗНАЧЕНИЯ, ИСПОЛЪЗУЕМЫЕ В РУКОВОДСТВЕ

	Символ открытой книги с буквой "i": Указывает на то, что следует обратиться к инструкциям по эксплуатации.
	Символ открытой книги: Указывает на то, что перед использованием машины оператор должен прочитать руководство по эксплуатации.
	Символ закрытого помещения: Операции, которым предшествует этот символ, должны выполняться исключительно в закрытом и сухом помещении.
	Символ информации: Предоставляет оператору дополнительную информацию для улучшения использования устройства.
	Знак предупреждения: Внимательно прочитайте разделы, обозначенные этим символом, тщательно выполняя приведенные указания в целях безопасности оператора и машины.
	Символ «коррозионные вещества»: Указывает оператору на необходимость всегда использовать перчатки для защиты рук от ожогов при контакте с коррозионными веществами.
	Символ, предупреждающий об опасности утечки кислоты из батареи: Указывает оператору на опасность утечки кислоты или кислотных паров из батарей во время их зарядки.
	Символ, предупреждающий о движении погрузчика: Указывает на необходимость перемещения машины в упаковке погрузчиками, соответствующими нормативным требованиям.
	Символ необходимости проветрить помещение: Указывает оператору о необходимости проветривать помещение во время фазы подзарядки батареи.
	Символ необходимости использования защитных перчаток: Указывает оператору на необходимость всегда использовать защитные перчатки для предупреждения серьезных травм рук, вызванных острыми предметами.
	Символ необходимости использования инструментов: Указывает оператору на необходимость использования инструмента, который не входит в комплект поставки машины.
	Символ запрета ставить ногу: Указывает оператору на запрет наступать на детали машины для предотвращения серьезных травм самого оператора.
	Символ вторичной переработки: Указывает оператору на необходимость выполнения операций в соответствии с действующими экологическими нормами в стране использования устройства.
	Знак утилизации: Внимательно прочитайте разделы, обозначенные этим символом, для правильной утилизации машины.

ОСНОВНЫЕ КОМПОНЕНТЫ МАШИНЫ

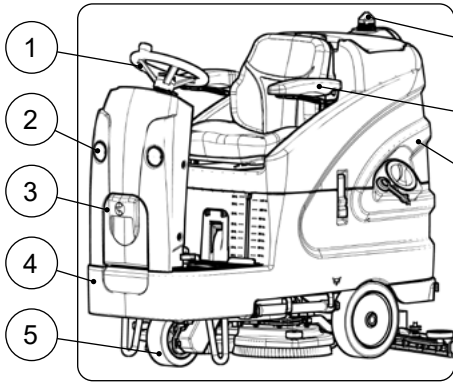

6
7
8

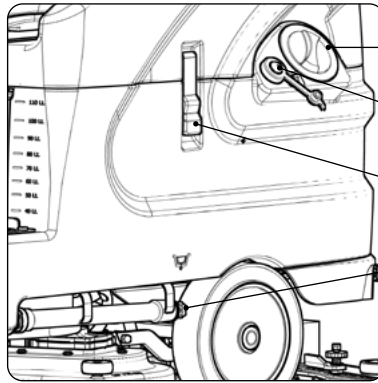

9
10
11
12

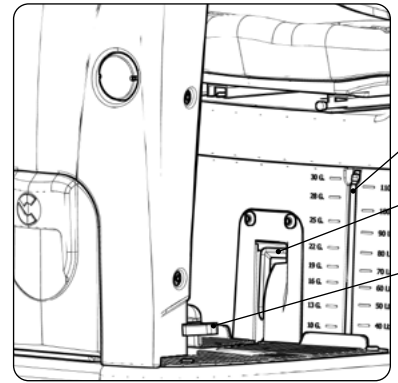

13
14
15

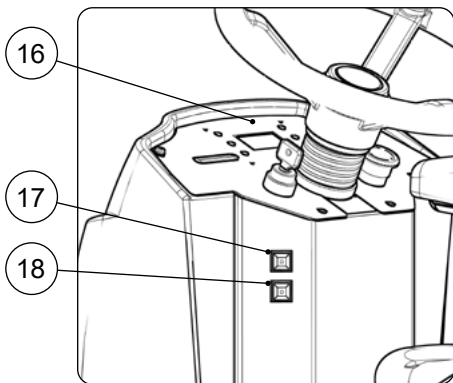

16
17
18

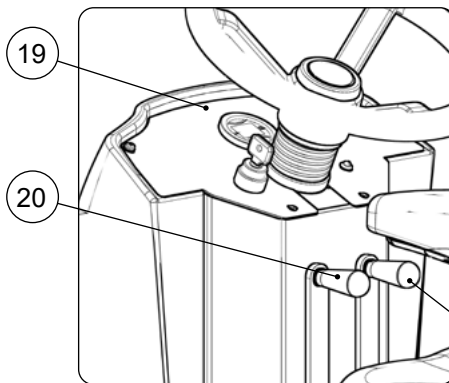

19
20
21

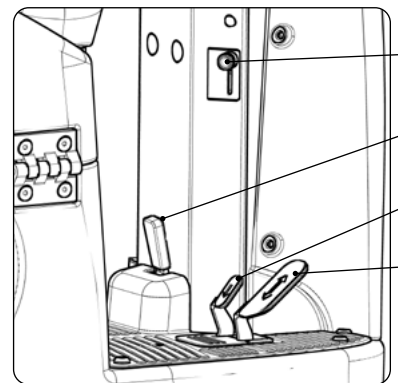

22
23
24
25

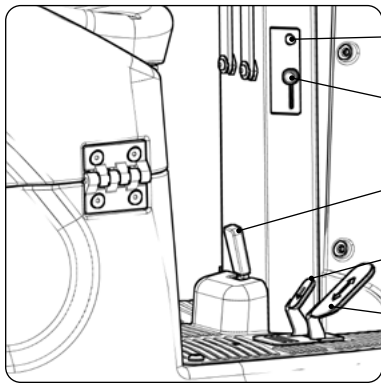

26
27
23
24
25

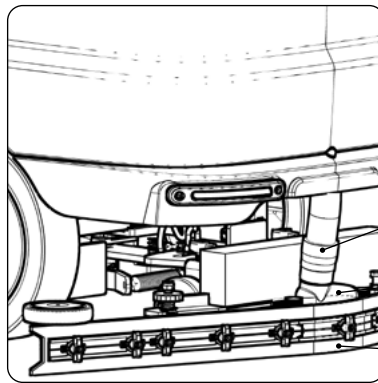

28
29
30

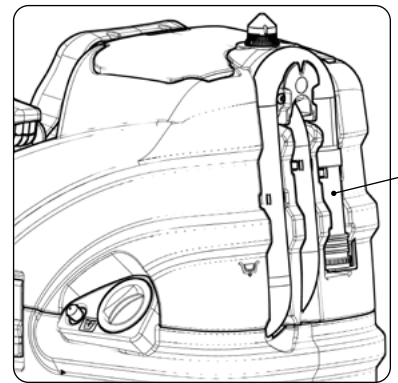

31

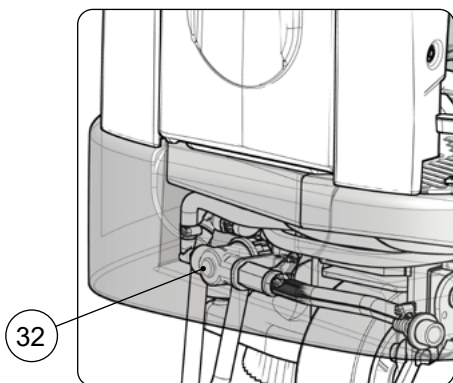

32

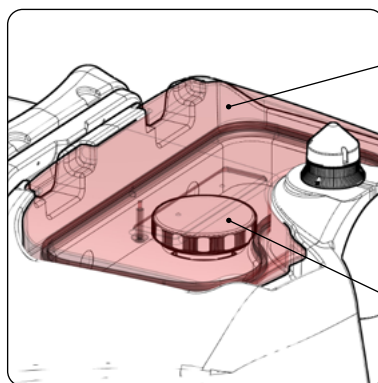

33
34

К основным компонентам машины относятся:

1. Руль.
2. Передняя фара (модели с автоматическим управлением).
3. Крышка отсека бачка моющего средства (модели с автоматической системой дозирования).
4. Бак для моющего раствора.
5. Ведущее колесо.
6. Проблесковый фонарь.
7. Сиденье оператора.
8. Бак сбора отработанного раствора.
9. Крышка отстойника заполнения бака моющего раствора.
10. Пробка шланга для быстрого заполнения бака моющего раствора.
11. Стопор вращения бака для отработанного раствора.
12. Труба слива из бака моющего раствора.
13. Трубка уровня емкости бака моющего раствора.
14. Педаль подачи дополнительного давления.
15. Педаль рабочего тормоза.
16. Панель управления (модели с автоматическим управлением).
17. Переключатель передних фар (модели с автоматическим управлением).
18. Переключатель подсветки (модели с автоматическим управлением).
19. Панель управления (модели с ручным управлением).
20. Рычаг управления скребком (модели с ручным управлением).
21. Рычаг управления несущей рамой (модели с ручным управлением).
22. Ручка включения/выключения подачи воды, содержащейся в гидравлической системе машины (модели с автоматическим управлением).
23. Рычаг включения/выключения стояночного тормоза.
24. Педаль включения заднего хода.
25. Педаль переднего хода.
26. Кнопка звукового сигнального устройства. (модели с ручным управлением).
27. Ручка регулировки подачи моющего раствора, содержащегося в гидравлической системе машины (модели с ручным управлением).
28. Всасывающая труба корпуса скребка.
29. Всасывающий патрубок корпуса скребка.
30. Корпус скребка.
31. Труба слива бака сбора отработанного раствора.
32. Фильтр гидравлической системы.
33. Крышка бака сбора отработанного раствора.
34. Воздушный фильтр на входе двигателя всасывающего блока.

ОБЩИЕ СВЕДЕНИЯ

НАЗНАЧЕНИЕ И СОДЕРЖАНИЕ РУКОВОДСТВА

Задача данного руководства – предоставить заказчику всю информацию, необходимую для правильного, автономного и безопасного использования машины. Оно содержит технические данные, данные о безопасности, эксплуатации, хранении, техническом обслуживании, запасных частях и утилизации машины. Перед выполнением любой операции, операторы и квалифицированные техники должны внимательно прочитать инструкции, приведенные в настоящем руководстве. В случае возникновения сомнений относительно правильности понимания инструкций, обратитесь в ближайший сервисный центр, чтобы получить необходимые разъяснения.

КОМУ ПРЕДНАЗНАЧЕНО РУКОВОДСТВО

Настоящее руководство предназначено как оператору, так и обслуживающему машину техническому персоналу. Операторы не должны выполнять операции, относящиеся к компетенции технического персонала. Производитель не несет ответственности за повреждения, возникшие вследствие несоблюдения этого запрета.

ХРАНЕНИЕ РУКОВОДСТВА ПО ЭКСПЛУАТАЦИИ И ТЕХОБСЛУЖИВАНИЮ

Руководство по эксплуатации и техническому обслуживанию должно храниться рядом с машиной в специальном пакете, вдали от жидкостей и любых других веществ, которые, пролившись, могут повредить текст.

ПРИЁМКА МАШИНЫ

При получении машины необходимо незамедлительно убедиться в наличии всего оборудования, указанного в сопроводительных документах, а также в том, что машина не была повреждена во время транспортировки. При нарушении целостности упаковки или неполной поставке сообщите грузоотправителю о размере нанесенного ущерба, известив одновременно отдел по работе с заказчиками нашей компании. Только оперативно действуя таким образом, вы сможете получить недостающее оборудование и компенсацию за причиненный ущерб.

ПРЕДИСЛОВИЕ

Любая поломочная машина будет работать хорошо и эффективно, только если ее правильно используют и обслуживают, как указано в приложенной документации. Поэтому рекомендуем внимательно прочитать инструкции настоящего руководства и перечитывать их каждый раз, когда при использовании машины возникнут трудности. Однако, напоминаем, что при необходимости можно всегда обратиться в сервисную службу, организованную в сотрудничестве с concessionерами нашей компании, для получения возможных рекомендаций или вызова ремонтной бригады.

ИДЕНТИФИКАЦИОННЫЕ ДАННЫЕ

Для получения технической поддержки или для заказа запасных частей, всегда указывайте модель, версию и серийный номер, указанный на соответствующей паспортной табличке.

ТЕХНИЧЕСКОЕ ОПИСАНИЕ

Innova Comfort — это поломочная машина с сушкой, которая, используя механическое действие двух дисковых щеток и химическое действие раствора воды и моющего средства, способна очистить от различного типа мусора различные поверхности, собирая во время движения удаляемую грязь и моющий раствор, оставшийся на полу.

Машина должна быть использоваться только в этих целях.

ПРЕДПОЛАГАЕМОЕ ИСПОЛЬЗОВАНИЕ – НАЗНАЧЕНИЕ

Эта поломочная машина разработана и произведена для безопасной очистки (мойки и сушки) квалифицированным персоналом гладких и твердых поверхностей (полов) в офисных, общественных и промышленных помещениях. Эта поломочная машина не предназначена для мойки ковров или ковровых покрытий. Эта поломочная машина предназначена только для использования в закрытых помещениях или имеющих крышу.



ВНИМАНИЕ: машина не предназначена для использования под дождем или под струями воды.



ЗАПРЕЩАЕТСЯ: использовать машину в помещениях со взрывоопасной средой для сбора опасных порошковых материалов или горючих жидкостей. Кроме того, данная машина не предназначена для транспортировки предметов или людей.





БЕЗОПАСНОСТЬ

Чтобы избежать травм, требуется ответственное отношение оператора к правилам безопасности. Ни одна программа предотвращения несчастных случаев не будет эффективной, если лицо, непосредственно отвечающее за работу машины, не будет ее выполнять. Большинство несчастных случаев, которые происходят в компании, на рабочем месте или во время перемещений, вызваны несоблюдением самых элементарных правил предосторожности. Осторожный и осмотрительный оператор является лучшей защитой от несчастных случаев и необходимым условием выполнения любой программы их предупреждения.

СОГЛАШЕНИЕ

Все ссылки вперед и назад, спереди и сзади, слева и справа упомянутые в данном руководстве, должны пониматься как направление для оператора на месте вождения с руками на рулевом колесе.

ОПРЕДЕЛЕНИЕ УРОВНЕЙ ПРЕДУПРЕЖДЕНИЯ

-  **ОПАСНОСТЬ:** указывает на неизбежно опасную ситуацию, которая, если ее не избежать, приведет к смерти или серьезным травмам.
-  **ПРЕДУПРЕЖДЕНИЕ:** указывает на потенциально опасную ситуацию, которая, если ее не избежать, может привести к смерти или серьезным травмам.
-  **ВНИМАНИЕ:** указывает на потенциально опасную ситуацию, которая, если ее не избежать, может привести к травмам легкой или средней тяжести.
-  **ВАЖНАЯ ИНФОРМАЦИЯ:** указывает читающему на необходимость уделить особое внимание приведенной ниже информации.

СИМВОЛЫ, ИСПОЛЬЗУЕМЫЕ НА МАШИНЕ

ПАСПОРТНАЯ ТАБЛИЧКА

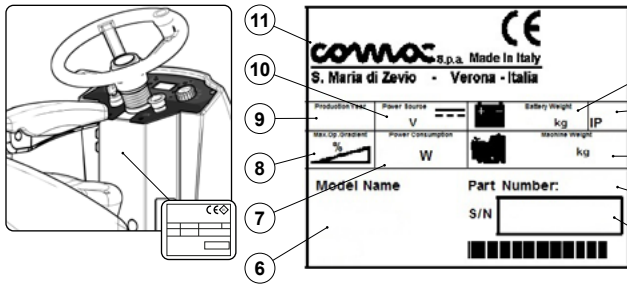

Паспортная табличка расположена сзади рулевой колонки, на ней приведены общие характеристики машины, в частности, ее серийный номер. Серийный номер является важной информацией: он указывается в любом запросе на техническое обслуживание или заказе запасных частей. На паспортной табличке можно прочитать следующее:

1. Вес батарей питания машины, указанный в кг.
2. Степень защиты машины (IP).
3. Вес брутто машины в кг.
4. Идентификационный код машины.
5. Серийный номер машины.
6. Идентификационное имя машины.
7. Значение номинальной потребляемой мощности устройства, выраженное в Вт.
8. Значение, выраженные в % от максимального допустимого для работы наклона.
9. Год выпуска машины.
10. Значение номинального напряжения машины, выраженное в вольтах.
11. Торговое наименование и адрес изготовителя машины.



Символ постоянного тока:

Наносится на паспортную табличку машины и указывает, что для ее питания используется источник постоянного тока.



Символ батарей:

находится на заводской табличке машины для обозначения массы батарей (в кг), используемых для питания машины. Значение относится к предлагаемым производителем батарей, см. п. "ТИПЫ ИСПОЛЬЗУЕМЫХ АККУМУЛЯТОРНЫХ БАТАРЕЙ" на странице 15.



Символ максимального угол наклона:

Наносится на паспортную табличку машины и указывает максимальный угол уклона, безопасно преодолеваемый работающей машиной.

СИМВОЛЫ, НАНЕСЁННЫЕ НА МАШИНУ



Символ сливной трубы бака моющего раствора:

Находится в задней части машины и указывает на сливную трубу слива бака моющего раствора.



Символ трубы слива бака отработанного раствора:

Находится в задней части машины и указывает на сливную трубу слива бака сбора отработанного раствора.



Символ расположения корпуса пробки-фильтра:

Находится в задней части машины и указывает положение пробки слива бака моющего раствора.



Символ максимальной температуры заполнения бака раствора:

Находится в боковой части машины и указывает максимальную температуру воды для безопасного заполнения бака раствора.

ЭТИКЕТКИ В МАШИНЕ



Этикетка включения и выключения подачи моющего средства:

находится рядом с сиденьем водителя и указывает на положение ручки, которая включает и выключает подачу воды, содержащейся в гидравлической системе машины.



Этикетка регулирования расхода моющего раствора (модели с ручным управлением):

находится рядом с сиденьем водителя и указывает на положение ручки для регулирования расхода моющего раствора, содержащегося в гидравлической системе машины.













Этикетка предупреждения о необходимости прочитать руководство по эксплуатации и техническому обслуживанию:

Находится в непосредственной близости от рулевой колонки, указывает на необходимость ознакомления с руководством до начала эксплуатации машины.





Этикетка, напоминающая о необходимости ознакомления с руководством по эксплуатации и техобслуживанию:

Находится в задней части рулевой колонки и предупреждает пользователя о необходимости прочитать руководство по эксплуатации и техническому обслуживанию (настоящий документ), прежде чем использовать машину в первый раз.

	Символ запрета уборки воспламеняющихся или раскаленных веществ: Находится в задней части рулевой колонки и предупреждает пользователя о строгом запрете уборки легковоспламеняющихся или раскаленных веществ.
	Символ предупреждения утечки газа во время зарядки батарей: Находится в задней части рулевой колонки и предупреждает пользователя о том, что во время цикла зарядки аккумулятора могут образовываться опасные и легковоспламеняющиеся газы.
	Предупреждающая этикетка ежедневного обслуживания фильтра на баке раствора: Находится в передней части машины слева и предупреждает пользователя о необходимости очистки фильтра бака раствора после каждого использования.
	Этикетка, напоминающая о необходимости ежедневного ухода за батареями и их зарядки (модели без бортового зарядного устройства): Находится в задней части рулевой колонки и сообщает пользователю о том, как заряжать батареи. В нижней части даются указания по ежедневному уходу за машиной.
	Этикетка, напоминающая о необходимости зарядки батарей (модели с бортовым зарядным устройством): находится в задней части рулевой колонки и сообщает пользователю о порядке зарядки батарей с помощью бортового зарядного устройства.
	Символ давления на щетки. Находится рядом с сиденьем оператора и используется для обозначения педали увеличения давления на щетки.
	Этикетка предупреждения об опасности придавливания рук: Указывает на опасность получения повреждений рук вследствие застревания между двумя поверхностями.
	Этикетка стояночного тормоза: Находится на машине и указывает на рычаг стояночного тормоза.
	Этикетка предупреждения о необходимости прочитать руководство по эксплуатации и техническому обслуживанию: Находится на корпусе несущей рамы и указывает на запрет приближаться к головке щеток во время движения кисти.
	Этикетка направления движения машины (на педали) - передний или задний ход. Находится на панели управления и указывает направление движения машины.
	Этикетка pH (модели со встроенным автоматическим дозатором моющего средства): Находится над бачком с моющим средством и указывает диапазон pH используемого моющего средства.
	Этикетка с инструкцией по использованию стандартных и концентрированных моющих средств (модели со встроенным автоматическим дозатором моющего средства): Находится возле бачка с моющим средством и содержит указания по использованию автоматической системы дозирования моющего средства.
	Информационная этикетка для использования гидравлической системы со встроенным автоматическим дозатором моющего средства (модели со встроенным автоматическим дозатором моющего средства): Находится в машине и сообщает пользователю, какие моющие средства следует использовать.
	Символ управления освещением: Находится рядом с сиденьем водителя и указывает на кнопки включения / выключения рабочего освещения и освещения салона.

СИМВОЛЫ НА ПАНЕЛИ УПРАВЛЕНИЯ (модели с автоматическим управлением)

	Символ главного выключателя: Используется на панели управления и указывает, куда повернуть ключ, чтобы активировать или деактивировать главный выключатель машины.
	Переключатель i-drive: Находится на панели управления и указывает на селекторный переключатель программ вождения I-DRIVE.
	Символ открытой книги: Находится на панели управления и напоминает, что перед использованием машины оператор должен прочитать руководство по эксплуатации машины.

СИМВОЛЫ НА ПАНЕЛИ УПРАВЛЕНИЯ (модели с ручным управлением)

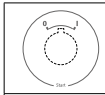

Символ главного выключателя:

Используется на панели управления и указывает, куда повернуть ключ, чтобы активировать или деактивировать главный выключатель машины.



Символ открытой книги:

Находится на панели управления и напоминает, что перед использованием машины оператор должен прочитать руководство по эксплуатации машины.



Индикатор подачи дополнительного давления на щетки (модели М):

находится на панели управления и указывает на состояние индикатора подачи дополнительного давления на щетки.



Индикатор стояночного тормоза (модели М):

находится на панели управления и указывает на включение стояночного тормоза.

СИМВОЛЫ НА ПАНЕЛИ УПРАВЛЕНИЯ (модели с автоматическим управлением)



Символ ECO-РЕЖИМ:

Находится на панели управления и указывает на кнопку включения или отключения экономичного режима машины.



Символ акустической сигнализации:

Находится на панели управления и указывает на кнопку акустической сигнализации.



Символ регулировки количества моющего раствора:

Находится на панели управления и указывает на кнопку, которая регулирует количество моющего раствора в гидравлическом контуре машины.



Символ регулировки расхода моющего средства (модели со встроенным автоматическим дозатором моющего средства):

Находится на панели управления и указывает на кнопку, которая регулирует количество моющего раствора в гидравлическом контуре машины.



Символ отсоединения щеток:

Находится на панели управления и указывает на кнопку автоматического отцепления щеток.



Символ регулятора скорости движения вперед:

Находится на панели управления и указывает на кнопку, которая регулирует скорость движения машины вперед.

ТЕХНИЧЕСКИЕ ДАННЫЕ

ТЕХНИЧЕСКИЕ ДАННЫЕ	Единица измерения [СИ]	INNOVA COMFORT 75 B	INNOVA COMFORT 85 B
Номинальная входная мощность [IEC 60335-2-72; IEC 62885-9]	кВт	1,81	
Емкость бака моющего раствора [IEC 62885-9]	л	120	
Емкость бака сбора отработанного раствора [IEC 62885-9]	л	130	
Максимальная емкость бачка моющего средства (модели со встроенным дозатором)	л	5	
Минимальный инверсионный коридор [IEC 62885-9]	мм	1895	
Габариты машины в рабочем режиме (длина x высота x ширина)	мм	1570 1275 780	1570 1275 855
Ширина машины при транспортировке [IEC 62885-9]	мм	780	855
Габариты батарейного отсека (длина x высота x ширина)	мм	525 340 390	
Порожний вес машины [IEC 62885-9]	кг	223	
Вес машины при транспортировке [IEC 62885-9]	кг	355	
GVW [IEC 60335-2-72; IEC 62885-9]	кг	476	
Уровень звукового давления на сиденье водителя [ISO 11201] (L_{pA})	дБ	61,5	
Уровень звуковой мощности [IEC 60335-2-72; IEC 62885-9; ISO 3744] (L_{wTA})	дБ	<80	
Погрешность $K_{па}$	дБ	±1,5	
Вибрация рук и предплечий [IEC 60335-2-72; IEC 62885-9; ISO 5349-1]	м/с ²	<2,5	
Вибрации всего тела [IEC 60335-2-72; IEC 62885-9; ISO 2631-1]	м/с ²	<0,5	
Погрешность измерения вибрации		±4%	
Тест IP [IEC 60335-2-72; IEC 60529]		IP23	
Класс электрозащиты (машина # зарядное устройство) [IEC 60335-2-72; IEC 60335-1]		I # II	
Производительность	м ² /час	3000	3360
Максимальный преодолеваемый уклон во время работы	%	10	
Максимальная температура окружающей среды для бесперебойной работы машины	°С	+40	
Минимальная температура окружающей среды для бесперебойной работы машины в режиме мойки	°С	+10	
Ширина рабочей зоны [IEC 62885-9]	мм	750	840
Номинальная мощность двигателя/ей щетки/ок [IEC 62885-9]	Вт	1000	
Общая ширина щеток [IEC 62885-9]	мм	2x390	2x430
Максимальное число оборотов при номинальной мощности	об/мин	140	
Максимальная усилие несущей рамы, приложенная к полу	Н	588	588
Максимальная сила прижима несущей рамы к полу	Н/см ²	1,51	0,67
Ширина скребка	мм	990	1105
Осушаемая полоса [IEC 62885-9]	мм	1015	1155
Номинальная мощность двигателя/ей всасывающего блока [IEC 62885-9]	Вт	410	
Максимальное разрежение [IEC 62885-9; IEC 60312-1]	кПа	10,56	
Максимальный расход воздуха [IEC 62885-9]	л/сек	25	
Номинальная мощность тягового двигателя [IEC 62885-9]	Вт	400	
Максимальная скорость движения [IEC 62885-9]	км/ч	6,1	
Рекомендуемая максимальная скорость в рабочем режиме	км/ч	5,5	

ПОДГОТОВКА МАШИНЫ

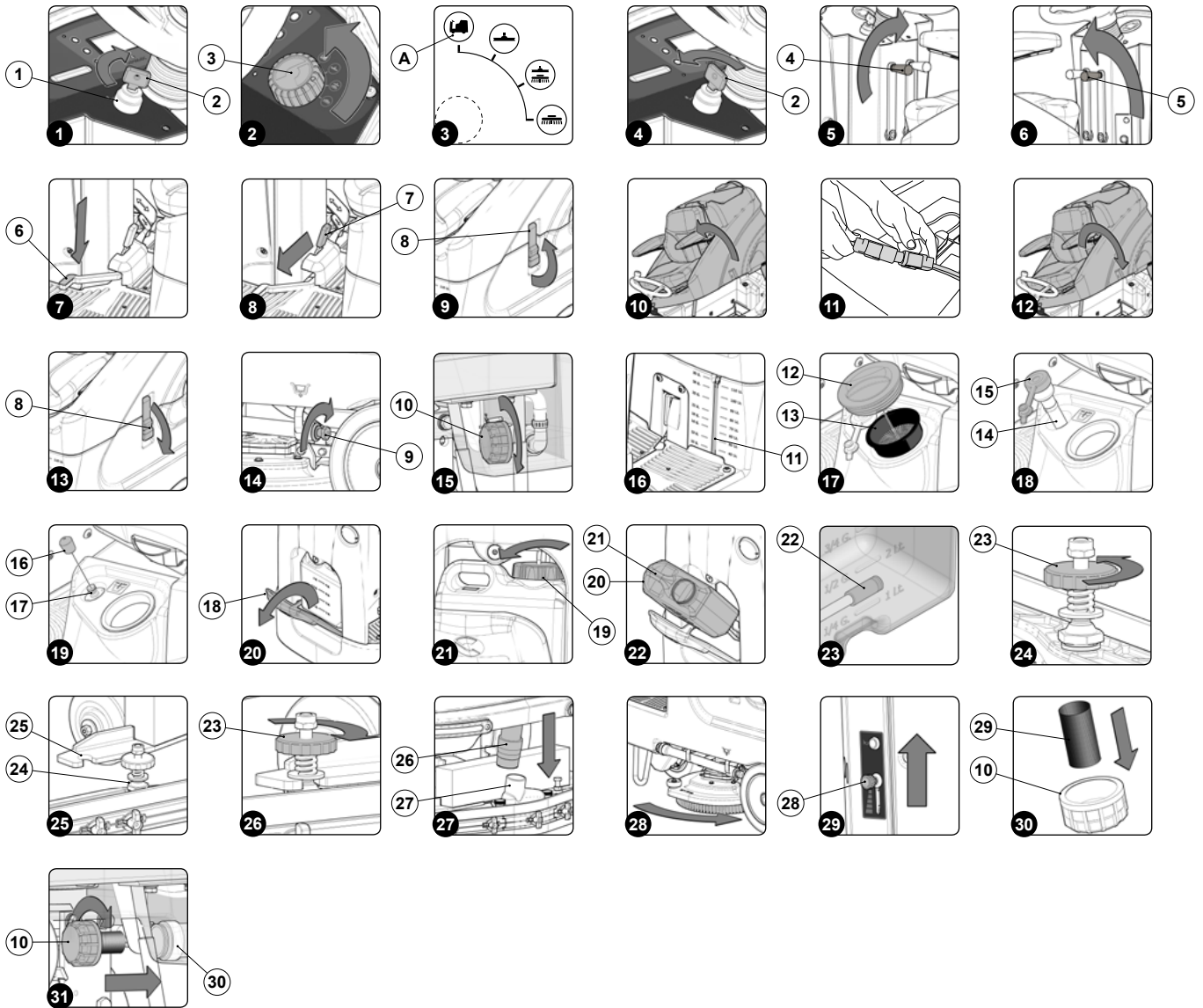

ТРАНСПОРТИРОВКА УПАКОВАННОЙ МАШИНЫ

Общая масса машины с упаковкой составляет 268 кг или 591 фунт.

Габаритные размеры упаковки:
 Длина = 1600 мм или 63 дюйма
 Ширина = 730 мм или 29 дюймов
 Высота = 1630 мм или 64 дюйма

И ВНИМАНИЕ: Рекомендуется сохранить все компоненты упаковки для возможной транспортировки машины.

ВНИМАНИЕ: Транспортировка упакованного продукта должна осуществляться сертифицированными автопогрузчиками, грузоподъемность которых соответствует размерам и массе упаковки.

КАК РАСПАКОВАТЬ МАШИНУ

Машина помещена в специальную упаковку. Чтобы вынуть ее из упаковки, выполните следующие действия:

1. Поставьте внешнюю упаковку основанием на пол.

И ВАЖНАЯ ИНФОРМАЦИЯ: В качестве руководства используйте напечатанные на упаковке пиктограммы.

2. Снимите наружную упаковку.

⚠ ПРЕДУПРЕЖДЕНИЕ: Машина помещена в специальную упаковку. Упаковочные материалы (пластиковые пакеты, скобы и т.д.) являются потенциально опасными и не должны храниться в местах, доступных для детей, инвалидов и т.д.

🧤 ОСТОРОЖНО: Рекомендуется носить СИЗ (средства индивидуальной защиты), соответствующие виду выполняемой работы.

3. В задней части машины установите скат.

⚠ ВНИМАНИЕ: Угол ската должен быть таким, какой не приведет к повреждению машины во время ее спуска.

4. Машина крепится к платформе клиньями. Удалите эти клинья.

5. Спустите машину с поддона по скату.

⚠ ОСТОРОЖНО: Во время выполнения данной операции следует убедиться в отсутствии возле машины предметов или посторонних людей.

ТРАНСПОРТИРОВКА МАШИНЫ

Для безопасной транспортировки машины выполните следующие действия:

1. Убедитесь в том, что бак моющего раствора и бак сбора отработанного раствора пустые, в противном случае произведите их опорожнение, см. п. "ОПОРОЖНЕНИЕ БАКА РАСТВОРА" на странице 33 и "ОПОРОЖНЕНИЕ БАКА СБОРА ОТРАБОТАННОГО РАСТВОРА" на странице 31.
2. Установка машины на транспортном средстве.
3. Выполните операции по приведению машины в безопасное состояние (см. пункт "УСТАНОВКА МАШИНЫ В БЕЗОПАСНОЕ СОСТОЯНИЕ" на странице 15).

⚠ ПРЕДУПРЕЖДЕНИЕ: зафиксируйте машину в соответствии с законодательством, действующим в стране использования (бывш. 2014/47/UE), чтобы она не могла соскользнуть и опрокинуться.

УСТАНОВКА МАШИНЫ В БЕЗОПАСНОЕ СОСТОЯНИЕ

Ниже приведена последовательность операций по установке машины в положение для безопасного проведения работ:

1. Убедитесь в том, что бак сбора отработанного раствора пустой, в противном случае см. пункт "ОПОРОЖНЕНИЕ БАКА СБОРА ОТРАБОТАННОГО РАСТВОРА" на странице 31.
2. Сядьте на сиденье водителя.
3. Для моделей с автоматическим управлением: вставьте ключ (2) в главный выключатель (1) на панели управления. Установите главный выключатель (1) в положение "I", повернув ключ на четверть оборота по часовой стрелке (**рис. 1**).
4. Для моделей с автоматическим управлением: выберите программу «ПЕРЕМЕЩЕНИЕ», повернув ручку (3) на панели управления (**рис. 2**) таким образом, чтобы появилась иконка (A) (**рис. 3**).

📌 ВАЖНАЯ ИНФОРМАЦИЯ: в этом режиме несущая рама и основа скребка устанавливаются в нерабочее положение.

5. Установите главный выключатель в положение «0», повернув ключ (2) на четверть оборота против часовой стрелки (**рис. 4**). Извлеките ключ из главного выключателя.
6. Для моделей с ручным управлением: поднимите с пола корпус скребка, повернув по часовой стрелке рычаг (4), расположенный на рулевой колонке (**рис. 5**).
7. Для моделей с ручным управлением: поднимите с пола корпус несущей рамы, повернув против часовой стрелки рычаг (5), расположенный на рулевой колонке (**рис. 6**).
8. Включите стояночный тормоз, нажмите педаль тормоза (6) до упора (**рис. 7**), заблокируйте ее движение, повернув рычаг остановки педали (7) против часовой стрелки (**рис. 8**).
9. Отцепите стопор (8) вращения бака сбора отработанного раствора (**рис. 9**) и поверните бак в положение техобслуживания (**рис. 10**).
10. Отключите разъем батареи от разъема общей системы машины (**рис. 11**).
11. Поверните в рабочее положение бак сбора отработанного раствора (**рис. 12**). Заблокируйте вращение с помощью стопора (8) (**рис. 13**).

ТИПЫ ИСПОЛЬЗУЕМЫХ АККУМУЛЯТОРНЫХ БАТАРЕЙ

Использованные батареи должны удовлетворять требования следующих норм: DIN / EN 60254-2 и IEC 254-2-2 серии L.

Для эффективной работы машина должна быть подключена к источнику питания 24 В; рекомендуется использование четырех батарей для тягового двигателя 24 В 180 Ач/С₅.

ОБСЛУЖИВАНИЕ И УТИЛИЗАЦИЯ АККУМУЛЯТОРНЫХ БАТАРЕЙ

Для техобслуживания и зарядки батарей придерживайтесь инструкций производителя батарей.

Отработанные батареи должны быть отключены специализированным квалифицированным персоналом, после чего извлечены из батарейного отсека при помощи соответствующих подъемников.

♻ ВАЖНАЯ ИНФОРМАЦИЯ: отработанные батареи, классифицируемые как опасные отходы, должны в обязательном порядке передаваться уполномоченным организациям в соответствии с положениями закона об утилизации отходов.

УСТАНОВКА АККУМУЛЯТОРНЫХ БАТАРЕЙ В МАШИНУ

Батареи должны быть размещены в отсеке, расположенном внутри машины, и для их перемещения должно использоваться подъемное оборудование, соответствующее их весу и системе крепления.

 **ВНИМАНИЕ:** Рекомендуется носить СИЗ (средства индивидуальной защиты), соответствующие виду выполняемой работы.

 **ВНИМАНИЕ:** Для предотвращения случайного короткого замыкания используйте при подключении батарей изолированный инструмент, не кладите и не допускайте падения металлических предметов на батарею. Снимите кольца, часы и одежду с металлическими деталями, которыми можно соприкоснуться с клеммами батареи.

Установка батарей в батарейный отсек выполняется следующим образом:

1. Выполните операции по приведению машины в безопасное состояние (см. пункт "УСТАНОВКА МАШИНЫ В БЕЗОПАСНОЕ СОСТОЯНИЕ" на странице 15).
2. Отцепите стопор (8) вращения бака сбора отработанного раствора (**рис. 9**) и поверните бак в положение техобслуживания (**рис. 10**).

 **ВАЖНАЯ ИНФОРМАЦИЯ:** При техобслуживании и ежедневной зарядке батарей необходимо тщательно соблюдать все указания производителя или продавца.

 **ВНИМАНИЕ:** Все операции по установке и техобслуживанию должны выполняться квалифицированным персоналом.

 **ВАЖНАЯ ИНФОРМАЦИЯ:** Перед установкой аккумулятора очистите батарейный отсек.

 **ВАЖНАЯ ИНФОРМАЦИЯ:** Проверьте контакты входящих в комплект поставки кабелей.

 **ВНИМАНИЕ:** Убедитесь в том, что характеристики используемых батарей соответствуют планируемой работе.

 **ВНИМАНИЕ:** Проверьте уровень зарядки и состояние контактов батареи.

 **ВАЖНАЯ ИНФОРМАЦИЯ:** Рекомендуется поднимать и перемещать батареи посредством подъемных и транспортных средств, соответствующих их массе и размеру

 **ВНИМАНИЕ:** Подъемные крюки не должны повредить узлы, разъемы или кабели.

 **ВАЖНАЯ ИНФОРМАЦИЯ:** Перед установкой батареи в машину рекомендуется нанести на клеммы немного консистентной смазки, чтобы защитить их от внешней коррозии.

3. Установите батареи в соответствующем отсеке таким образом, чтобы полюса "+" и "-" были противоположными.

ПОДКЛЮЧЕНИЕ БАТАРЕЙ К ЭЛЕКТРИЧЕСКОЙ СИСТЕМЕ МАШИНЫ

 **ВАЖНАЯ ИНФОРМАЦИЯ:** Батареи должны быть соединены таким образом, чтобы получить общее напряжение 24В.

 **ВНИМАНИЕ:** Рекомендуется поручать выполнения операций по электрическим подключениям специализированному и подготовленному персоналу сервисного центра.

 **ВНИМАНИЕ:** Для предотвращения случайного короткого замыкания используйте при подключении батарей изолированный инструмент, не кладите и не допускайте падения металлических предметов на батарею. Снимите кольца, часы и одежду с металлическими деталями, которыми можно соприкоснуться с клеммами батареи.

Установка батарей в батарейный отсек выполняется следующим образом:

1. Используя входящую в комплект поставки перемычку, последовательно подключите полюса "+" и "-" батарей.
2. Подключите провод разъема батарей к полюсам выводов "+" и "-" таким образом, чтобы напряжение на клеммах составляло 24В.
3. Подсоедините разъем батареи к разъему электрической системы.

ЗАРЯДКА АККУМУЛЯТОРНЫХ БАТАРЕЙ

Батареи должны быть заряжены перед первым использованием и в случае, когда более не обеспечивают достаточное электропитание.

 **ВНИМАНИЕ:** Плата управления и зарядное устройство (если таковые установлены на машине) работают от свинцово-кислотных аккумуляторов, для использования гелевых батарей обратитесь в ближайший сервисный центр SOMAS для изменения настроек.

 **ВНИМАНИЕ:** Чтобы не повредить батареи, необходимо предотвратить их полную разрядку, выполнив зарядку через несколько минут после срабатывания сигнализации разряженных батарей.

 **ВНИМАНИЕ:** Никогда не оставляйте батареи полностью разряженными, даже если машина не используется.

1. Отведите машину в зону, оборудованную для зарядки батарей.
2. Выполните операции по приведению машины в безопасное состояние (см. пункт "УСТАНОВКА МАШИНЫ В БЕЗОПАСНОЕ СОСТОЯНИЕ" на странице 15).

 **ВНИМАНИЕ:** Припаркуйте машину в закрытом месте на ровной поверхности. В непосредственной близости от неё не должно быть предметов, которые могут стать причиной повреждения или быть повреждены при контакте с машиной.

 **ВНИМАНИЕ:** Помещение, используемое для зарядки батарей, должно хорошо проветриваться во избежание скопления выходящих из батарей газов.

3. Отцепите стопор (8) вращения бака сбора отработанного раствора (**рис. 9**) и поверните бак в положение техобслуживания (**рис. 10**).

А. Для зарядки батареи без установленного в машине зарядного устройства необходимо выполнить следующие действия:

• Отключите разъем батареи от разъема общей системы машины (**рис.11**).

 **ВНИМАНИЕ:** Приведенные ниже операции должны выполняться квалифицированным персоналом. Неправильное подключение разъема может привести к неисправности машины.

• Подключите разъем кабеля внешнего зарядного устройства к разъему батарей.

 **ВАЖНАЯ ИНФОРМАЦИЯ:** Разъем для подключения зарядного устройства находится в пакете, содержащем это руководство, и должен устанавливаться в кабель зарядного устройства в соответствии с приведенными инструкциями.

 **ВНИМАНИЕ:** Перед тем, как подключить батареи к зарядному устройству, убедитесь в том, что оно пригодно для зарядки используемых батарей.

 **ВАЖНАЯ ИНФОРМАЦИЯ:** Внимательно ознакомьтесь с руководством по эксплуатации и техобслуживанию зарядного устройства, которое используется для зарядки батарей.

 **ОСТОРОЖНО:** В течение всего цикла зарядки батарей держите открытым бак сбора отработанного раствора, чтобы предотвратить скопление газа.

- После полного завершения цикла зарядки отключите разъем кабеля зарядного устройства от разъема батарей.
- Отключите разъем батареи от разъема электроустановки машины.
- Поверните в рабочее положение бак сбора отработанного раствора (**рис. 12**). Заблокируйте вращение с помощью стопора (8) (**рис. 13**).

В. Для зарядки батареи с установленным в машине зарядным устройством необходимо выполнить следующие действия:

 **ВНИМАНИЕ:** Приведенные ниже операции должны выполняться квалифицированным персоналом. Неправильное подключение разъема может привести к неисправности машины.

 **ВАЖНАЯ ИНФОРМАЦИЯ:** Внимательно ознакомьтесь с руководством по эксплуатации и техобслуживанию зарядного устройства, которое используется для зарядки батарей.

- Вставьте вилку кабеля питания зарядного устройства в сетевую розетку.
- Подсоедините шнур питания зарядного устройства с помощью кабеля, находящегося в зарядном устройстве.

 **ОСТОРОЖНО:** Перед тем, как подключить батареи к зарядному устройству, убедитесь в том, что оно пригодно для зарядки используемых батарей.

 **ВАЖНАЯ ИНФОРМАЦИЯ:** Разъем для подключения зарядного устройства находится в пакете, содержащем это руководство.

 **ОСТОРОЖНО:** В течение всего цикла зарядки батарей держите открытым бак сбора отработанного раствора, чтобы предотвратить скопление газа.

- После полного завершения цикла зарядки отсоедините кабель питания зарядного устройства от кабеля в зарядном устройстве.
- Поверните в рабочее положение бак сбора отработанного раствора (**рис. 12**). Заблокируйте вращение с помощью стопора (8) (**рис. 13**).

ЗАПОЛНЕНИЕ ВОДОЙ БАКА МОЮЩЕГО РАСТВОРА

Перед заполнением бака моющего раствора выполните следующие операции:

1. Отведите машину к месту, предназначенному для заполнения бака раствором.
2. Выполните операции по приведению машины в безопасное состояние (см. пункт "УСТАНОВКА МАШИНЫ В БЕЗОПАСНОЕ СОСТОЯНИЕ" на странице 15).
3. Убедитесь в том, что сливная пробка бака моющего раствора (9) затянута, в противном случае затяните ее (**рис. 14**).
4. Убедитесь в том, что крышка расположенного в левой передней части машины фильтра гидравлической системы (10) закрыта, в противном случае закройте ее (**рис. 15**).
5. Используйте для заполнения чистую воду при температуре не выше 50 °C (122 °F) и не ниже 10 °C (50 °F).
6. Проверьте уровень воды трубкой (11), находящейся под сиденьем пользователя (**рис. 16**).

Заполнение водой бака моющего раствора может быть выполнено следующими способами:

А) заполнение через боковую загрузочную горловину:

- Удалив пробку (12) сбоку машины (**рис. 17**), заполните бак моющего раствора с помощью резинового шланга или ведра.
- Перед тем, как приступить к заполнению бака, убедитесь в правильности установки фильтра (13) над загрузочной горловиной (**рис. 17**).

В) заполнение через трубку быстрого наполнения:

- Извлеките заливочную трубу (14) из гнезда (рис. 18), удалите закрывающий колпачок (15) и вставьте шланг подачи воды.
- Не забудьте снять колпачок (12), чтобы обеспечить выход воздуха.

 **ВАЖНАЯ ИНФОРМАЦИЯ:** заливочная труба (14) используется как опора трубы заливки воды.

С) заполнение с использованием дополнительного комплекта быстрого наполнения:

- Выверните пробку (16) над быстродействующей муфтой (17) (рис. 19), вставьте трубу подачи воды в быстродействующую муфту.
- Не забудьте снять колпачок (10), чтобы обеспечить выход воздуха.

МОЮЩИЙ РАСТВОР

Если модель не имеет системы автоматического дозирования моющего средства, после заполнения бака раствора чистой водой сделайте следующее:

1. Отведите машину к месту, предназначенному для заполнения бака раствором.
2. Выполните операции по приведению машины в безопасное состояние (см. пункт "УСТАНОВКА МАШИНЫ В БЕЗОПАСНОЕ СОСТОЯНИЕ" на странице 15).
3. Удалив пробку (12) сбоку машины (рис. 17), добавьте в бак жидкое моющее средство в концентрации и в порядке, указанных изготовителем моющего средства.
4. Перед тем, как приступить к доливке жидкого моющего средства, убедитесь в правильности установки фильтра (13) над загрузочной горловиной (рис. 17).

 **ВАЖНАЯ ИНФОРМАЦИЯ:** Для предотвращения чрезмерного образования пены, которая может повредить двигатель всасывающего блока, используйте минимальную рекомендованную концентрацию моющего средства.

 **ОСТОРОЖНО:** Рекомендуется носить СИЗ (средства индивидуальной защиты), соответствующие виду выполняемой работы.

 **ВНИМАНИЕ:** используйте только моющие средства, на этикетке которых указана возможность их использования для полумоечных машин. Не используйте кислотные, щелочные средства и растворители, не имеющие вышеуказанной этикетки.

 **ВАЖНАЯ ИНФОРМАЦИЯ:** используйте только моющие средства со слабым пенообразованием. Чтобы избежать образования пены, перед началом работы влейте в бак сбора отработанного раствора небольшое количество средства-пеногасителя. Не используйте концентрированную кислоту.

Если модель имеет систему автоматического дозирования моющего средства, после заполнения бака раствора чистой водой сделайте следующее:

1. Отведите машину к месту, предназначенному для заполнения бака раствором.
2. Выполните операции по приведению машины в безопасное состояние (см. пункт "УСТАНОВКА МАШИНЫ В БЕЗОПАСНОЕ СОСТОЯНИЕ" на странице 15).
3. Откройте переднюю дверцу (18) машины (рис. 20).
4. Извлеките пробку (19) бачка с моющим средством (20) (рис. 21).
5. Извлеките бачок моющего средства (20) из отсека в рулевой колонке, взявшись за ручку (21) на бачке (рис. 22).
6. Заполните бачок моющим средством с учетом указаний на этикетке машины.

 **ОСТОРОЖНО:** Рекомендуется носить СИЗ (средства индивидуальной защиты), соответствующие виду выполняемой работы.

 **ВАЖНАЯ ИНФОРМАЦИЯ:** Используйте только моющие средства со слабым пенообразованием. Чтобы избежать образования пены, перед началом работы влейте в бак сбора отработанного раствора небольшое количество средства-пеногасителя. Не используйте концентрированную кислоту.

 **ВНИМАНИЕ:** Всегда используйте моющие средства для полумоечных машин, как указано на этикетках баков. Не используйте кислотные, щелочные средства и растворители, не имеющие вышеуказанной этикетки.

 **ВНИМАНИЕ:** система дозирования особенно подходит для частой очистки при выполнении технического обслуживания. Можно использовать кислотные или щелочные моющие средства с pH от 4 до 10, не содержащие: окисляющие вещества, хлор или бром, формальдегиды, минеральные растворы. Моющие средства должны быть пригодны для использования в полумоечных машинах. Если система не используется каждый день, после работы промойте контур водой. Система может быть исключена. В случае эпизодического использования моющих средств, имеющих значения pH между 1-3 или 11-14, используйте полумоечную машину в стандартном режиме, добавляя моющее средство в бак с чистой водой и исключая контур дозирования.

7. Надлежащим образом закройте пробку (19), чтобы жидкость не вытекала во время работы, следите за тем, чтобы фильтр-уловитель загрязняющих веществ моющего средства (22) был правильно установлен на дне бачка (рис. 23).
8. Поместите бачок с моющим средством (20) в отсек в рулевой колонке, удерживая его за ручку (21).
9. Закройте или переднюю дверцу (19) машины.

МОНТАЖ КОРПУСА СКРЕБКА

Корпус скребка поставляется в разобранном виде для уменьшения габаритов упаковки. Для его установки на основу выполните следующие операции:

1. Выполните операции по приведению машины в безопасное состояние (см. пункт "УСТАНОВКА МАШИНЫ В БЕЗОПАСНОЕ СОСТОЯНИЕ" на странице 15).

 **ОСТОРОЖНО:** Рекомендуется носить СИЗ (средства индивидуальной защиты), соответствующие виду выполняемой работы.

2. Отвинтите ручки (23) в корпусе скребка, подготовленного к монтажу (**рис. 24**).
3. Вставьте левый палец (24) корпуса скребка в левый шлиц (25) основы скребка (**рис. 25**) таким образом, чтобы шайба и пружина плотно прилегали к верхней части основы скребка.
4. Повторите описанную выше операцию для правого штифта.
5. Закрутите ручки (23) таким образом, чтобы шайба и пружина плотно прилегали к верхней части основы скребка (**рис. 26**).
6. Вставьте всасывающую трубку (26) в муфту (27) в корпусе скребка (**рис. 27**).

 **ВАЖНАЯ ИНФОРМАЦИЯ:** Скребок был отрегулирован производителем, однако при необходимости его дополнительной регулировки см. п. "РЕГУЛИРОВКА РЕЗИНОВЫХ ЛЕЗВИЙ КОРПУСА СКРЕБКА" на странице 36.

МОНТАЖ ЩЕТОК НА КОРПУСЕ НЕСУЩЕЙ РАМЫ

Машина поставляется без установленных щеток несущей рамы. Чтобы вставить их в гнезда держателей корпуса рамы, выполните следующее:

1. Выполните операции по приведению машины в безопасное состояние (см. пункт "УСТАНОВКА МАШИНЫ В БЕЗОПАСНОЕ СОСТОЯНИЕ" на странице 15).

 **ОСТОРОЖНО:** Рекомендуется носить СИЗ (средства индивидуальной защиты), соответствующие виду выполняемой работы.

2. Встаньте возле машины, слева.
3. Вставьте щетку в гнездо диска под рамой, поворачивая ее до тех, пока три кнопки не войдут в соответствующие выемки диска.
4. Рывками, прилагая усилия, поворачивайте кнопку в направлении пружины до ее блокировки (**рис.28**).

 **ВАЖНАЯ ИНФОРМАЦИЯ:** На рисунке 28 показано направление вращения для фиксации левой щетки, для правой щетки направление вращения противоположное.

5. Повторите описанные выше операции также для правой щетки.

УСТАНОВКА ФИЛЬТРА ГИДРАВЛИЧЕСКОЙ СИСТЕМЫ

Прежде чем использовать машину в первый раз, необходимо установить фильтр гидравлической системы, у которой на время доставки, были удалены фильтрующий картридж и пробка. Для установки картриджа в корпус фильтра гидравлической системы выполните следующие действия:

1. Установите машину в месте, оборудованном для выполнения техобслуживания.
2. Выполните операции по приведению машины в безопасное состояние (см. пункт "УСТАНОВКА МАШИНЫ В БЕЗОПАСНОЕ СОСТОЯНИЕ" на странице 15).

 **ОСТОРОЖНО:** Рекомендуется носить СИЗ (средства индивидуальной защиты), соответствующие виду выполняемой работы.

3. Перекройте поток на выходе из крана, повернув вверх ручку (28), расположенную слева сбоку от рулевой колонки (**рис. 29**).
4. Перейдите к передней части машины, вставьте картридж фильтра (29) в гнездо крышки (10) (**рис. 30**).

 **ВАЖНАЯ ИНФОРМАЦИЯ:** Уплотнительное кольцо, имеющееся в картридже фильтра, должно быть вставлено в гнездо пробки.

5. Заверните пробку (10) на корпусе фильтра моющего раствора (30) (**рис. 31**).

ПОДГОТОВКА К РАБОТЕ

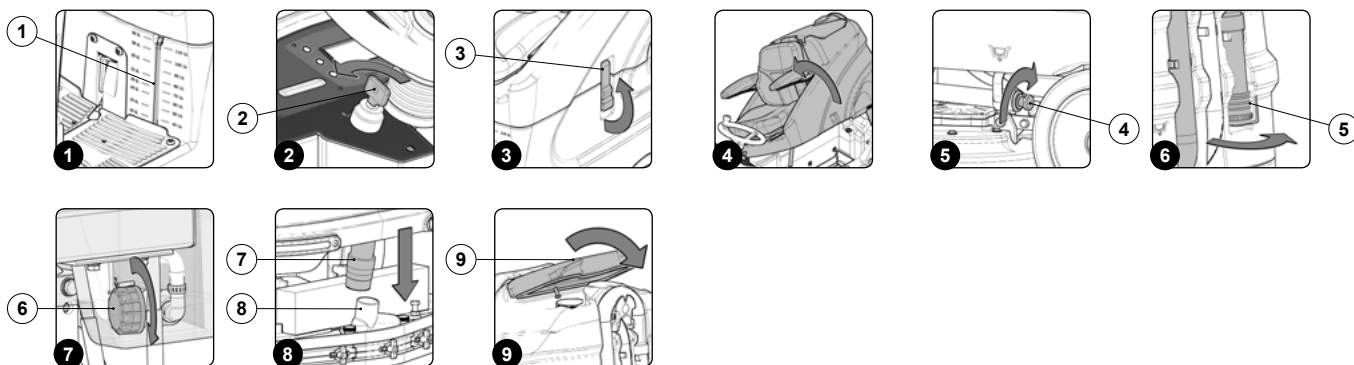

Перед тем, как приступить к работе, необходимо выполнить следующие операции:

1. Убедитесь, что бак для отработанного раствора опорожнен, в противном случае полностью опорожните его (см. пункт "ОПОРОЖНЕНИЕ БАКА СБОРА ОТРАБОТАННОГО РАСТВОРА" на странице 31).
2. Убедитесь в том, что количество раствора в баке моющего раствора соответствует выполняемому типу работы, в противном случае заполните бак моющим раствором (см. пункт "ЗАПОЛНЕНИЕ ВОДОЙ БАКА МОЮЩЕГО РАСТВОРА" на странице 17 и пункт "МОЮЩИЙ РАСТВОР" на странице 18).
3. Проверьте трубку уровня (1), находящуюся рядом с сиденьем пользователя (рис.1).
4. Убедитесь в том, что резиновые лезвия корпуса скребка – в рабочем состоянии, в противном случае замените их, см. п. "ЗАМЕНА РЕЗИНОВЫХ ЛЕЗВИЙ КОРПУСА СКРЕБКА" на странице 34.
5. Убедитесь в том, что щетка соответствует типу выполняемой работы, в противном случае замените ее (см. пункт "ЗАМЕНА ЩЕТОК КОРПУСА НЕСУЩЕЙ РАМЫ" на странице 34).
6. Убедитесь, что машина отключена, в противном случае установите главный выключатель в положение "0", повернув ключ (2) на четверть оборота в направлении, указанном стрелкой (рис. 2). Извлеките ключ из панели управления.
7. Отцепите стопор (3) вращения бака сбора отработанного раствора (рис. 3) и поверните бак в положение техобслуживания (рис. 4).
8. Отключите разъем батареи от разъема электроустановки машины.

⚠ ВНИМАНИЕ: Эта операция должна выполняться квалифицированным персоналом.

9. Поверните в рабочее положение бак сбора отработанного раствора. Заблокируйте вращение с помощью упора (3).
10. Убедитесь в том, что сливная пробка бака моющего раствора (4) вставлена, в противном случае вставьте ее (рис.5).
11. Убедитесь, что пробка сливной трубы бака сбора отработанного раствора (5) закрыта, в противном случае закройте ее (рис.6).
12. Убедитесь, что крышка фильтра гидравлической системы (6) закрыта, в противном случае закройте ее (рис.7).
13. Убедитесь в том, что всасывающая труба (7) правильно подсоединена к муфте корпуса скребка (8), в противном случае подсоедините ее (рис. 8).
14. Убедитесь, что крышка бака сбора отработанного раствора (9) установлена правильно, в противном случае установите ее на бак сбора отработанного раствора (рис. 9).

НАЧАЛО РАБОТЫ

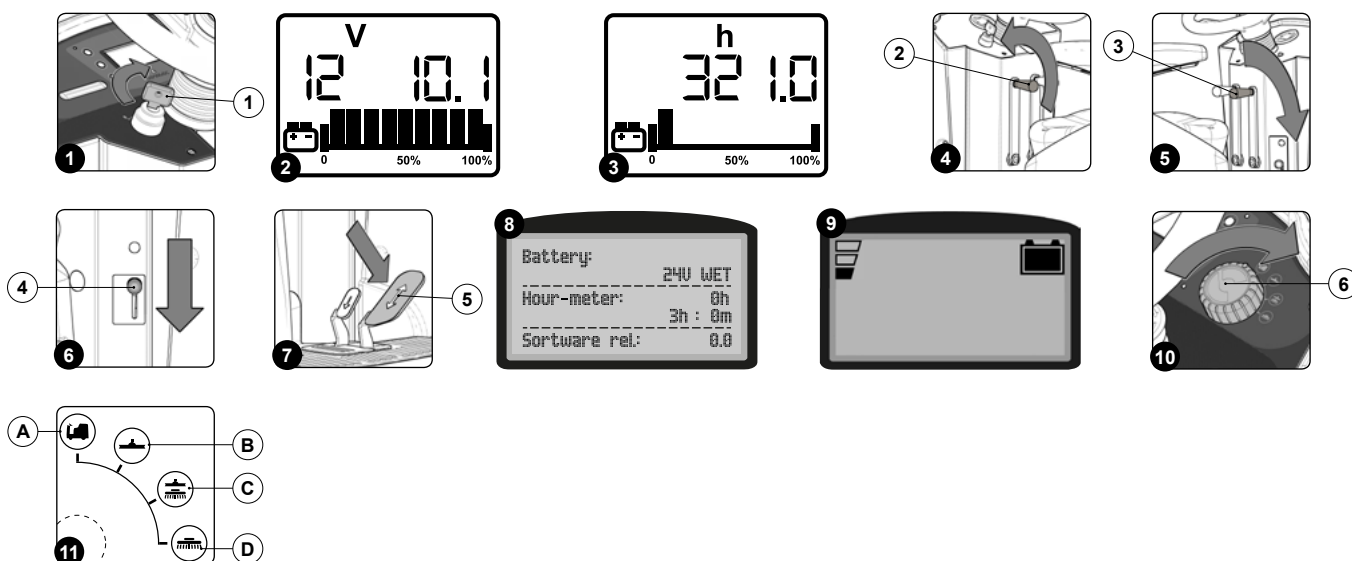

Для начала работы на машине с ручным управлением выполните следующие действия:

1. Выполните все виды проверки, указанные в главе "ПОДГОТОВКА К РАБОТЕ" на странице 20.
2. Сядьте на сиденье водителя.
3. Установите главный выключатель в положение «I», повернув ключ (1) на четверть оборота по часовой стрелке (рис. 1).
4. При включении питания на дисплей будут выведены одна за другой несколько страниц.

ВАЖНАЯ ИНФОРМАЦИЯ: На первом экране в левой его части отображается номинальное значение напряжения батареи, запрограммированной платой управления, а в правой части экрана - минимальное напряжение блокировки (рис. 2).

ВАЖНАЯ ИНФОРМАЦИЯ: На второй экранной странице отображаются рабочие часы машины (рис. 3).

5. Далее будут описаны шаги, которые нужно выполнить при мойке с сушкой; см. главу РАБОЧИЕ ПРОГРАММЫ.
6. Опустите корпус скребка, повернув против часовой стрелки рычаг (2), расположенный в задней части рулевой колонки (рис. 4).
7. Опустите корпус несущей рамы, повернув по часовой стрелке рычаг (3), расположенный в задней части рулевой колонки (рис. 5).
8. Убедитесь в том, что кран раствора моющего средства полностью открыт, в противном случае переместите вниз ручку (4), расположенную в правой боковой части рулевой колонки (рис. 6).
9. При нажатии на педаль хода (5) (рис. 7) машина начинает движение.

ВАЖНАЯ ИНФОРМАЦИЯ: Корпус несущей рамы и корпус скребка начинают опускаться в рабочее положение только после нажатия на педаль хода.

ВАЖНАЯ ИНФОРМАЦИЯ: Только после того, как корпус несущей рамы и корпус скребка примут рабочее положение, начинают работать моторы, и электромагнитный клапан подает моющий раствор.

ВАЖНАЯ ИНФОРМАЦИЯ: После прохождения первых нескольких метров убедитесь, что используемый моющий раствор соответствует выполняемой работе, в противном случае выполните необходимую регулировку. См. раздел РЕГУЛИРОВАНИЕ РАСХОДА МОЮЩЕГО РАСТВОРА.

10. С этого момента машина будет работать с полной производительностью, пока не закончится моющий раствор или не разрядятся батареи.

Для начала работы на машине с автоматическим управлением выполните следующие действия:

1. Выполните все виды проверки, указанные в главе "ПОДГОТОВКА К РАБОТЕ" на странице 20.
2. Сядьте на сиденье водителя.
3. Установите главный выключатель в положение «I», повернув ключ (1) на четверть оборота по часовой стрелке (рис. 1).
4. При включении питания на дисплей будут выведены одна за другой несколько страниц:

- На первой странице отображается логотип компании производителя машины.
- На второй странице отображается имя машины.
- На третьей странице (рис. 8) отображается версия программного обеспечения машины.
- Четвертая страница (рис. 9) представляет собой рабочую панель.

5. Далее будут описаны шаги, которые нужно выполнить при мойке с сушкой; см. главу РАБОЧИЕ ПРОГРАММЫ.

6. Используя ручку (6) (рис. 10), выберите одну из следующих рабочих программ (рис. 11):

- A. Перемещение
- B. Сушка
- C. Мойка с сушкой
- D. Мойка без сушки

5. Убедитесь в том, что кран раствора моющего средства полностью открыт, в противном случае переместите вниз ручку (4), расположенную в правой боковой части рулевой колонки (рис. 6).

6. При нажатии на педаль хода (5) (рис. 7) машина начинает движение.



ВАЖНАЯ ИНФОРМАЦИЯ: Корпус несущей рамы и корпус скребка начинают опускаться в рабочее положение только после нажатия на педаль хода.



ВАЖНАЯ ИНФОРМАЦИЯ: Только после того, как корпус несущей рамы и корпус скребка примут рабочее положение, начинают работать моторы, и электромагнитный клапан подаст моющий раствор.



ВАЖНАЯ ИНФОРМАЦИЯ: После прохождения первых нескольких метров убедитесь, что используемый моющий раствор соответствует выполняемой работе, в противном случае выполните необходимую настройку; см. пункт "РЕГУЛИРОВКА РАСХОДА МОЮЩЕГО РАСТВОРА" на странице 26.

7. С этого момента машина будет работать с полной производительностью, пока не закончится моющий раствор или не разрядятся батареи.

РЕГУЛЯТОР ПЕРЕПОЛНЕНИЯ

В отдельных случаях под крышкой бака сбора отработанного раствора устанавливается механическое устройство (поплавковое), которое при заполнении бака сбора отработанного раствора закрывает проход воздуха к двигателю всасывания, защищая его, при этом звук двигателя всасывания становится глуше. Для опорожнения бака для отработанного раствора см. пункт "ОПОРОЖНЕНИЕ БАКА СБОРА ОТРАБОТАННОГО РАСТВОРА" на странице 31.

РАБОЧИЕ ПРОГРАММЫ

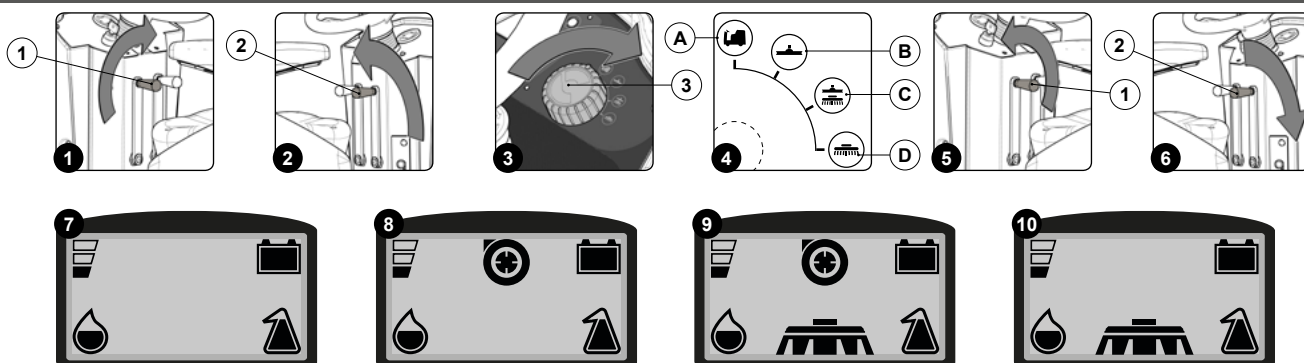

ПЕРЕМЕЩЕНИЕ

Выбрав рабочую программу перемещения, можно переместить машину из одной рабочей зоны в другую. Единственным активным основным приводом является тяговый двигатель.

Для включения рабочей программы перемещения на машинах с ручным управлением выполните следующие действия:

1. Поднимите корпус скребка, повернув по часовой стрелке рычаг (1), расположенный в задней части рулевой колонки (рис. 1).
2. Поднимите корпус несущей рамы, повернув против часовой стрелки рычаг (2), расположенный в задней части рулевой колонки (рис. 2).

Для включения рабочей программы перемещения на модели машины с автоматическим управлением выполните следующие действия:

1. С помощью ручки (3) (рис. 3) выберите рабочую программу перемещения (A) (рис. 4).

ВАЖНАЯ ИНФОРМАЦИЯ: на дисплее управления отобразится страница, показанная на рис. 7.

СУШКА

Переведя машину в рабочую программу сушки, можно высушить предварительно вымытую часть пола.

Для включения рабочей программы сушки на машинах с ручным управлением выполните следующие действия:

1. Опустите корпус скребка, повернув против часовой стрелки рычаг (1), расположенный в задней части рулевой колонки (рис. 5).
2. Поднимите корпус несущей рамы, повернув против часовой стрелки рычаг (2), расположенный в задней части рулевой колонки (рис. 2).

ВАЖНАЯ ИНФОРМАЦИЯ: Если необходимо выполнить движение задним ходом, когда включена данная программа, поднимите скребок, повернув рычаг (1) по часовой стрелке (рис. 1).

Для включения рабочей программы перемещения на модели машины с автоматическим управлением выполните следующие действия:

1. С помощью ручки (3) (рис. 3) выберите рабочую программу перемещения (B) (рис. 4).

ВАЖНАЯ ИНФОРМАЦИЯ: Основными активными приводами являются тяговый двигатель и двигатель всасывающего блока.

ВАЖНАЯ ИНФОРМАЦИЯ: Когда педаль нажата, скребок приводится в рабочее положение (в контакте с полом); двигатель всасывающего блока начинает работать на полную мощность.

ВАЖНАЯ ИНФОРМАЦИЯ: Если во время работы остановить машину и отпустить педаль хода, корпус скребка остается в контакте с полом в течение нескольких секунд, после чего поднимется и вернется в нерабочее положение. На протяжении этих этапов работы всасывающий двигатель продолжает работать и будет выключен только через несколько секунд, чтобы позволить двигателю собрать всю жидкость, находящуюся во всасывающей трубе.

ВАЖНАЯ ИНФОРМАЦИЯ: В течение этих этапов работы, символ двигателя всасывающего блока на дисплее управления будет мигать, мигание прекратится только тогда, когда скребок в нерабочее положение, и двигатель всасывающего блока остановится.

ВАЖНАЯ ИНФОРМАЦИЯ: Если при выполнении этой программы включается задний ход, корпус скребка поднимается с пола, и двигатель продолжает работать в течении предварительно заданного времени, после чего выключится.

ВАЖНАЯ ИНФОРМАЦИЯ: на дисплее управления отобразится страница, показанная на рис. 8.



Операция сушки без мойки должна выполняться только в случае, если перед ней машина использовалась в режиме мойки без сушки.

МОЙКА С СУШКОЙ

Переведя переключатель в режим мойки с сушкой, можно мыть пол и одновременно сушить его.

Для включения рабочей программы мойки с сушкой на машинах с ручным управлением выполните следующие действия:

1. Опустите корпус скребка, повернув против часовой стрелки рычаг (1), расположенный в задней части рулевой колонки (рис. 5).
2. Опустите корпус несущей рамы, повернув по часовой стрелке рычаг (2), расположенный в задней части рулевой колонки (рис. 6).

Для включения рабочей программы мойки с сушкой на машинах с автоматическим управлением выполните следующие действия:

1. С помощью ручки (3) (рис. 3) выберите рабочую программу перемещения (C) (рис. 4).

- ВАЖНАЯ ИНФОРМАЦИЯ:** на дисплее управления отобразится страница, показанная на рис. 9.
- ВАЖНАЯ ИНФОРМАЦИЯ:** Основными активными приводами являются тяговые двигатели; моторредукторы несущей рамы и двигатель всасывающего блока.
- ВАЖНАЯ ИНФОРМАЦИЯ:** После нажатия на педаль хода как несущие рамы, так и скребок устанавливаются в рабочее положение (контакт с полом). В то же самое время моторредукторы несущей рамы и двигатель всасывающего блока начинают работать на полной мощности.
- ВАЖНАЯ ИНФОРМАЦИЯ:** Если машина останавливается, и водитель отпускает педаль во время работы, корпус несущей рамы начинает подниматься в нерабочее положение, а затем через непродолжительное время моторредукторы выключаются. Корпус скребка останется в контакте с полом в течение нескольких секунд, после чего поднимется с земли и вернется в положение покоя.
- ВАЖНАЯ ИНФОРМАЦИЯ:** В течение всего этого времени двигатель всасывающего блока продолжает работать и отключается только через несколько секунд, позволяя двигателю собрать всю жидкость, находящуюся во всасывающей трубе.
- ВАЖНАЯ ИНФОРМАЦИЯ:** В течение этих этапов работы, символ двигателя всасывающего блока на дисплее управления будет мигать, мигание прекратится только тогда, когда скребок нерабочее положение, и двигатель всасывающего блока остановится.
- ВАЖНАЯ ИНФОРМАЦИЯ:** Если при выполнении этой программы включается задний ход, корпус скребка поднимается с пола, и двигатель продолжает работать в течении предварительно заданного времени, после чего выключится.

МОЙКА БЕЗ СУШКИ

Переведя переключатель в режим мойки без сушки, можно мыть пол, не всасывая отработанный моющий раствор.

Для включения рабочей программы мойки без сушки на машинах с ручным управлением выполните следующие действия:

1. Поднимите корпус скребка, повернув по часовой стрелке рычаг (1), расположенный в задней части рулевой колонки (рис. 1).
2. Опустите корпус несущей рамы, повернув по часовой стрелке рычаг (2), расположенный в задней части рулевой колонки (рис. 6).

Для включения рабочей программы мойки без сушки на машинах с автоматическим управлением выполните следующие действия:

1. С помощью ручки (3) (рис. 3) выберите рабочую программу перемещения (D) (рис. 4).

- ВАЖНАЯ ИНФОРМАЦИЯ:** на дисплее управления отобразится страница, показанная на рис. 10.
- ВАЖНАЯ ИНФОРМАЦИЯ:** Основными активными приводами являются тяговые двигатели и моторредукторы несущей рамы.
- ВАЖНАЯ ИНФОРМАЦИЯ:** После нажатия на педаль хода несущая рама устанавливается в рабочее положение (контакт с полом). В то же самое время моторредукторы несущей рамы начинают работать на полной мощности.
- ВАЖНАЯ ИНФОРМАЦИЯ:** Если машина останавливается и водитель отпускает педаль во время работы, корпус несущей рамы начинает подниматься в нерабочее положение, а затем через непродолжительное время моторредукторы выключаются и машина прекратит работу.

ДОПОЛНИТЕЛЬНЫЕ ФУНКЦИИ

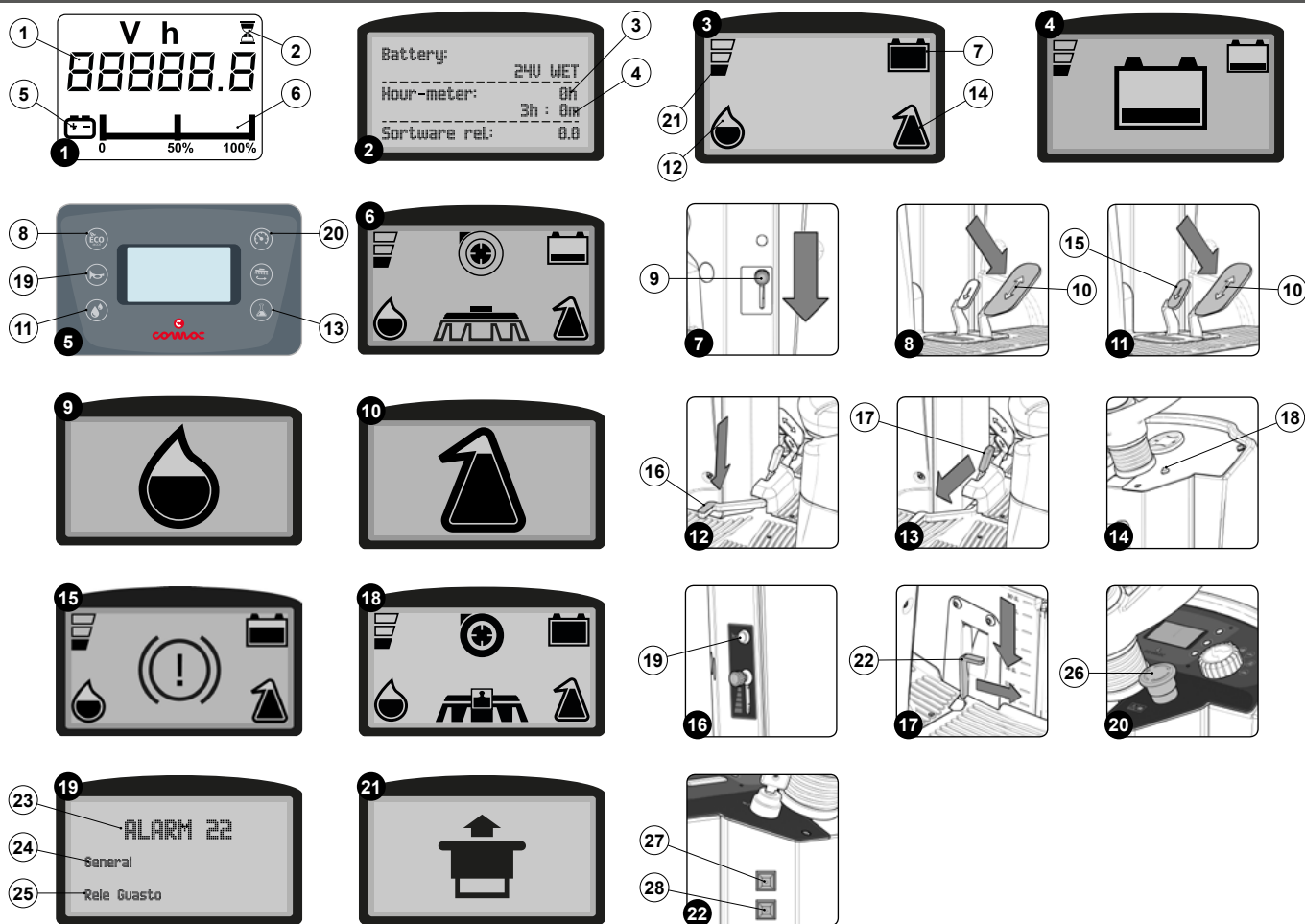

СЧЕТЧИК МОТОЧАСОВ

Для проверки времени использования машины с ручным управлением выполните следующие действия:

На панели управления есть дисплей управления; вторая страница, открывающаяся после включения, позволяет контролировать общее время использования машины (1) (рис. 1).

ВАЖНАЯ ИНФОРМАЦИЯ: Цифры перед символом "h" представляют собой часы, в то время как следующие за символом цифры обозначают десятые доли часа (десятая доля часа соответствует шести минутам).

ВАЖНАЯ ИНФОРМАЦИЯ: Мигающий символ «песочные часы» (2) указывает на то, что счетчик ведет подсчет времени работы машины (рис. 1).

Для проверки времени использования машины с автоматическим управлением выполните следующие действия:

На панели управления есть дисплей управления; в центральной части третьей страницы, открывающейся после включения, отображается время работы машины.

В первой строке вы увидите общее количество моточасов (3), а во второй строке — текущее время использования машины (4) (рис. 2).

ВАЖНОЕ ПРИМЕЧАНИЕ: Цифры, за которыми следует буква "h", представляют собой часы, в то время как цифры, за которыми следует буква "m", обозначают десятые доли часа (десятая часть часа соответствует шести минутам).

ИНДИКАТОР УРОВНЯ ЗАРЯДКИ БАТАРЕЙ

Для проверки уровня заряда батарей в машине с ручным управлением выполните следующие действия:

На панели управления есть дисплей управления, в нижней части которого находится графический символ (5) индикатора уровня заряда батарей (рис. 1).

ВАЖНАЯ ИНФОРМАЦИЯ: Когда установленные в машине батареи полностью заряжены, нижняя строка состоит из девяти светящихся штрихов (6) (рис. 1). По мере разрядки батарей штрихи гаснут.

- i** **ВАЖНАЯ ИНФОРМАЦИЯ:** При минимальной зарядке графический символ (6) начнет мигать и через несколько секунд выключится, и начнет мигать символ (5). В этом случае необходимо переместить машину в место, используемое для зарядки батарей.
- i** **ВАЖНАЯ ИНФОРМАЦИЯ:** Через несколько секунд после того, как заряд батарей упадет до критического уровня, моторредукторы щеток автоматически выключаются. Оставшийся заряд позволяет закончить сушку прежде, чем приступить к зарядке.
- i** **ВАЖНАЯ ИНФОРМАЦИЯ:** Через несколько секунд после того, как заряд батарей упадет до критического уровня, двигатель всасывающего блока автоматически выключается.

Для проверки уровня заряда батарей в машине с автоматическим управлением выполните следующие действия:

На панели управления машины есть дисплей управления; в правой верхней части рабочего экрана находится графический символ (7) индикатора уровня заряда батарей (**рис. 3**).

- i** **ВАЖНАЯ ИНФОРМАЦИЯ:** Когда установленные в машине батареи полностью заряжены, индикатор состоит из пяти светящихся штрихов (7) (**рис. 3**). По мере разрядки батарей штрихи гаснут.
- i** **ВАЖНАЯ ИНФОРМАЦИЯ:** При минимальном уровне заряда графический символ начнет мигать, и через несколько секунд в центре экрана появится рисунок большего размера (**рис. 4**), в этом случае необходимо переместить машину в место, используемое для зарядки батарей.
- i** **ВАЖНАЯ ИНФОРМАЦИЯ:** Когда заряд батарей опускается до минимального уровня, двигатели щеток автоматически выключаются. Оставшийся заряд позволяет закончить сушку прежде, чем приступить к зарядке.
- i** **ВАЖНАЯ ИНФОРМАЦИЯ:** Через несколько секунд после того, как заряд батарей опускается до минимального уровня, двигатель всасывающего блока автоматически выключается. Оставшийся заряд позволяет перевести машину в место, оборудованное для зарядки.

РЕЖИМ ECO (модели с автоматическим управлением)

Режим ECO снижает уровень шума и экономит энергию, воду и моющие средства.

ВКЛЮЧЕНИЕ - ВЫКЛЮЧЕНИЕ РЕЖИМА ECO (модели с автоматическим управлением)

Для включения и выключения режима работы ECO во время использования машины нажмите кнопку (8) на панели управления (**рис. 5**).

- i** **ВАЖНАЯ ИНФОРМАЦИЯ:** Режим ECO уменьшает скорость моторредукторов щеток и двигателя всасывающего блока, таким образом сокращая энергопотребление машины.
- i** **ВАЖНАЯ ИНФОРМАЦИЯ:** Режим ECO предназначен только для выполнения рабочих программ: сушка; мойка с сушкой и мойка без сушки.
- i** **ВАЖНАЯ ИНФОРМАЦИЯ:** При включенном режиме ECO в зависимости от выбранной рабочей программы на дисплее управления будут отображаться только контуры символов двигателя всасывающего блока, щетки или обоих символов (**рис. 6**).

РЕГУЛИРОВКА РАСХОДА МОЮЩЕГО РАСТВОРА

Для регулировки расхода моющего раствора в моделях без встроенной автоматической системы дозирования выполните следующие действия:

1. Полностью откройте поток на выходе из крана, повернув вниз ручку (9), расположенную в задней части рулевой колонки (**рис. 7**).
2. При нажатии на педаль хода (10) (**рис. 8**) заработают моторы-редукторы щеток, и электромагнитный клапан начнет подачу моющего средства на щетки.
3. После прохода первых метров убедитесь в том, что количество раствора достаточно для увлажнения пола, но не приводит к появлению брызг. Регулировка расхода моющего средства осуществляется с помощью ручки (9) в рулевой колонке.

- i** **ВАЖНАЯ ИНФОРМАЦИЯ:** Перемещение ручки (9) вниз увеличивает расход подаваемого на щетки моющего раствора. Перемещение ручки (9) вверх уменьшает расход подаваемого на щетки моющего раствора.

Для регулировки расхода воды, содержащейся в гидравлической системе машины, выполните следующие действия (только для моделей со встроенной автоматической системой дозирования):

1. Полностью откройте поток на выходе из крана, повернув вниз ручку (9), расположенную в задней части рулевой колонки (**рис. 7**).
2. При нажатии на педаль хода (10) (**рис. 8**) заработают моторы-редукторы щеток, и электромагнитный клапан начнет подачу моющего средства на щетки.
3. Регулировка расхода воды, содержащейся в гидравлической системе машины, выполняется с помощью кнопки (11) на панели управления (**рис. 5**).

- i** **ВАЖНАЯ ИНФОРМАЦИЯ:** На дисплее управления отображается графический символ (12), указывающий на текущий уровень расхода (**рис. 3**).
- i** **ВАЖНАЯ ИНФОРМАЦИЯ:** Нажав кнопку (11) в первый раз, вы можете вывести на дисплей панели управления значение расхода воды, заданное в ПО машины на текущий момент (**рис. 9**). При каждом нажатии кнопки (11) уровень воды повышается, а при достижении максимального уровня расход воды обнуляется.

ВАЖНАЯ ИНФОРМАЦИЯ: Если продолжить нажимать на кнопку, изменяется расход воды. Всего можно выбрать восемь уровней (включая нулевой). Если кнопка (11) удерживается нажатой более трех секунд, расход воды в гидравлической системе обнуляется.

ВАЖНАЯ ИНФОРМАЦИЯ: Под расходом воды понимается поток при максимальной скорости движения машины. При средней скорости он снижается пропорционально установленному значению.

4. Регулировка процентного содержания моющего средства в гидравлической системе машины выполняется с помощью кнопки (13) на панели управления (рис. 5).

ВАЖНАЯ ИНФОРМАЦИЯ: На дисплее управления отображается графический символ (14), указывающий на текущее процентное содержание (рис. 3).

ВАЖНАЯ ИНФОРМАЦИЯ: Нажав кнопку (13) в первый раз, вы можете вывести на дисплей панели управления значение процентного содержания моющего средства, заданное в ПО машины на текущий момент (рис. 10). При каждом нажатии кнопки (13) процентное содержание повышается, а при достижении максимального уровня процентное содержание обнуляется.

ВАЖНАЯ ИНФОРМАЦИЯ: Если продолжить нажимать на кнопку, процентное содержание моющего средства в гидравлической системе машины изменяется. Всего можно выбрать восемь уровней (включая нулевой). Если кнопка (13) удерживается нажатой более трех секунд, процентное содержание моющего средства в гидравлической системе машины обнуляется.

ПЕДАЛЬ ХОДА НЕИСПРАВНА

Машина имеет две педали хода:

- Для движения вперед нажмите на педаль (10) (рис. 8).
- Для движения задним ходом нажмите как на педаль (10), так и на педаль (15) (рис. 11).

ВАЖНОЕ ПРИМЕЧАНИЕ: Как только машина начнет движение назад, зуммер заднего хода будет издавать прерывистый сигнал.

ВАЖНОЕ ПРИМЕЧАНИЕ: Если вы нажмете кнопку гудка при движении задним ходом, она будет проигнорирована, поскольку приоритет в данном случае у зуммера (прерывистый сигнал).

ВАЖНОЕ ПРИМЕЧАНИЕ: При переключении на задний ход с несущей рамой в рабочем положении подача моющего раствора отключается, но корпус несущей рамы остается в контакте с полом (только для моделей с автоматическим управлением).

ВАЖНОЕ ПРИМЕЧАНИЕ: При переключении на задний ход с корпусом скребка в рабочем положении скребки автоматически принимают нерабочее положение, всасывание отключается с задержкой, установленной функцией на плате управления (только для моделей с автоматическим управлением).

РАБОЧИЙ ТОРМОЗ

Машина оснащена механическим тормозом, установленным на переднем колесе. Для торможения в нормальных условиях достаточно нажать педаль рабочего тормоза (16) (рис. 12).

СТОЯНОЧНЫЙ ТОРМОЗ

Машина оснащена механическим тормозом, установленным на переднем колесе. Для включения стояночного тормоза в нормальных условиях достаточно нажать на педаль рабочего тормоза (16) (рис. 12) и переместить влево рычаг управления стояночным тормозом (17) (рис. 13).

ВАЖНОЕ ПРИМЕЧАНИЕ: У моделей с ручным управлением при включении стояночного тормоза на панели управления загорается индикатор красного цвета (18) (рис. 14).

ВАЖНОЕ ПРИМЕЧАНИЕ: У моделей с автоматическим управлением сразу после включения стояночного тормоза на дисплее управления на весь экран отобразится соответствующий символ (рис. 15).

ВАЖНОЕ ПРИМЕЧАНИЕ: Когда стояночный тормоз включен, тяговый двигатель отключен.

АКУСТИЧЕСКАЯ СИГНАЛИЗАЦИЯ

При нажатии кнопки (19), расположенной в задней части рулевой колонки у моделей с ручным управлением (рис. 16) и на панели управления у моделей с автоматическим управлением (рис. 5), установленный в машине зуммер начинает издавать непрерывный сигнал.

ВАЖНОЕ ПРИМЕЧАНИЕ: Если кнопка (19) нажата во время обратного хода, будет слышен только прерывистый сигнал зуммера, подключенный к реверсу.

РЕГУЛИРОВАНИЕ СКОРОСТИ ПЕРЕМЕЩЕНИЯ (модели с автоматическим управлением)

Для регулировки скорости перемещения нажмите кнопку (20) на панели управления (рис. 5); нажатие кнопки позволяет регулировать скорость перемещения машины.

ВАЖНОЕ ПРИМЕЧАНИЕ: Выбранный уровень отображается посредством символа (21) на панели управления (рис. 3).

i **ВАЖНОЕ ПРИМЕЧАНИЕ:** При каждом нажатии кнопки (20) скорость движения машины увеличивается, и при достижении максимального уровня, отсчет скорости снова начнется с первого уровня. Продолжая нажимать на кнопку, вы изменяете скорость движения машины. Существуют три уровня скорости (50% - 75% - 100%).

i **ВАЖНОЕ ПРИМЕЧАНИЕ:** Скорость заднего хода меньше скорости переднего хода согласно требованиям действующего законодательства по технике безопасности.

ПОДАЧА ДОПОЛНИТЕЛЬНОГО ДАВЛЕНИЯ НА ЩЕТКИ

Функция подачи дополнительного давления на щетки активируется с помощью педали (22) рядом с сиденьем оператора (**рис. 17**).

i **ВАЖНОЕ ПРИМЕЧАНИЕ:** В моделях с ручным управлением на активацию функции дополнительного давления указывает включение индикатора зеленого цвета (18) на панели управления (**рис. 14**).

i **ВАЖНОЕ ПРИМЕЧАНИЕ:** В моделях с автоматическим управлением на активацию функции дополнительного давления указывает наложение символа веса на символ щетки на дисплее управления (**рис. 18**).

i **ВАЖНАЯ ИНФОРМАЦИЯ:** Функция дополнительного давления может быть включена, только если несущая рама находится в контакте с полом.

! **ПРЕДУПРЕЖДЕНИЕ:** Если педаль отпущена во время работы с включенной функцией дополнительного давления, корпус несущей рамы не вернется в исходное положение во избежание серьезного повреждения машины.

АВАРИЙНЫЙ ЭКРАН (модели с автоматическим управлением)

У моделей с автоматическим управлением при обнаружении ошибки на дисплей управления выводится аварийное сообщение (**рис. 19**), которое остается на дисплее до устранения ошибки.

i **ВАЖНОЕ ПРИМЕЧАНИЕ:** В первой строке аварийного экрана отображается код ошибки (23) (**рис. 19**), во второй строке указан источник ошибки (24), а в третьей строке содержится краткое описание типа возникшей ошибки (25).

При наличии ошибки выполните следующие операции:

1. Немедленно остановите машину.
2. Если сообщение об ошибке не исчезает, выключите машину, подождите не менее десять секунд и снова включите машину.
3. Если ошибка сохраняется, обратитесь в ближайший сервисный центр.

АВАРИЙНАЯ КНОПКА (модели с автоматическим управлением)

Если в ходе работы возникли проблемы, нажмите аварийную кнопку (26), расположенную на панели управления (**рис. 20**). Данная функция прерывает выполнение всех активных на этот момент функций, и корпус несущей рамы и корпус скребка поднимутся с пола и автоматически выключатся после заданного времени задержки.

i **ВАЖНОЕ ПРИМЕЧАНИЕ:** Сразу после нажатия аварийной кнопки (26) на дисплее управления появится соответствующий символ (**рис. 21**).

Для возобновления работы после остановки и выключения машины и устранения проблемы выполните следующие операции:

1. Установите выключатель отсоединения аккумуляторных батарей (26) в нерабочее положение, повернув его, как показано находящимися на нем стрелками.
2. Установите главный выключатель в положение "I", повернув ключ на четверть оборота по часовой стрелке.

РАБОЧЕЕ ОСВЕЩЕНИЕ - ПОДСВЕТКА (модели с автоматическим управлением)

У машины в стандартной комплектации спереди в носовой части имеются два индикатора положения, которые загораются, когда машина включена.

Нажатие кнопки (27) на рулевой колонке (**рис. 22**) включает фары ближнего света машины, которые выключаются при повторном нажатии.

Нажатие кнопки (28) на рулевой колонке (**рис. 22**) включает подсветку машины, которая выключается при повторном нажатии.

ПО ОКОНЧАНИИ РАБОТЫ

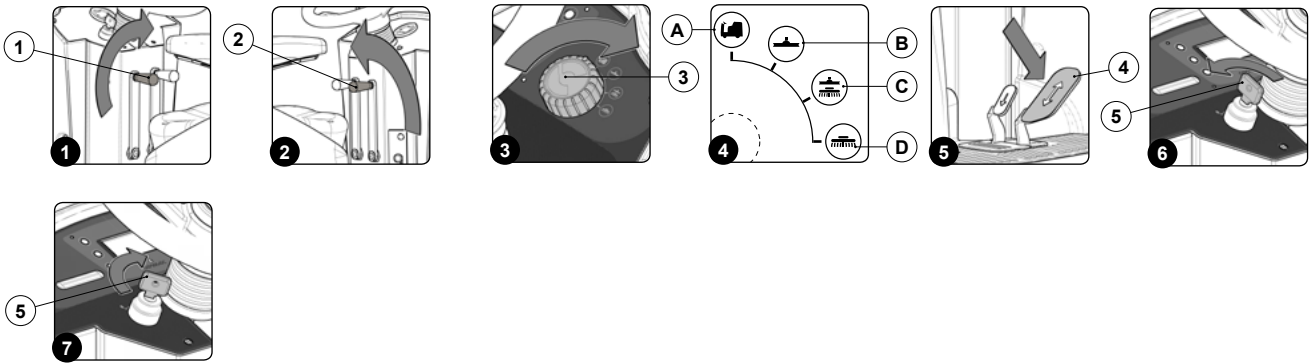

В конце работы и перед началом выполнения любых работ по техобслуживанию следует выполнить следующие операции:

1. Для моделей машины с ручным управлением: поднимите корпус скребка, повернув по часовой стрелке рычаг (1), расположенный в задней части рулевой колонки (**рис. 1**).
2. Для моделей машины с ручным управлением: поднимите корпус несущей рамы, повернув против часовой стрелки рычаг (2), расположенный в задней части рулевой колонки (**рис. 2**).
3. Для моделей машины с автоматическим управлением: с помощью ручки (3) (**рис. 3**) выберите рабочую программу перемещения (A) (**рис. 4**).
4. При нажатии на педаль хода (4) (**рис. 5**) машина начинает движение.
5. Установите машину в месте, оборудованном для выполнения техобслуживания.

⚠ ПРЕДУПРЕЖДЕНИЕ: место, предназначенное для выполнения этой операции, должно соответствовать местным нормам по охране окружающей среды.

6. Выключите машину, повернув ключ (5) на четверть оборота против часовой стрелки (**рис. 6**). Извлеките ключ из панели управления.
7. Выполните весь перечень процедур, указанный в пункте "РАБОТЫ ПО ПЛАНОВОМУ ТЕХОБСЛУЖИВАНИЮ" на странице 30в колонке «ПО ОКОНЧАНИИ РАБОТЫ».
8. Сядьте на сиденье водителя.
9. Вставьте ключ (5) в главный выключатель на панели управления.
10. Включите машину, повернув ключ (5) на четверть оборота против часовой стрелки (**рис. 7**).
11. При нажатии на педаль хода (4) (**рис. 5**) машина начинает движение.
12. Отведите машину в место, предназначенное для её парковки.

⚠ ВНИМАНИЕ: Припаркуйте машину в закрытом месте на ровной поверхности. В непосредственной близости от нее не должно быть предметов, которые могут стать причиной повреждения или быть повреждены при контакте с машиной.

13. Выполните операции по приведению машины в безопасное состояние, см. "УСТАНОВКА МАШИНЫ В БЕЗОПАСНОЕ СОСТОЯНИЕ" на странице 15.

РАБОТЫ ПО ПЛАНОВОМУ ТЕХОБСЛУЖИВАНИЮ

ИНТЕРВАЛ	КОМПОНЕНТЫ МАШИНЫ	ПРОЦЕДУРА
ОБСЛУЖИВАНИЕ; ВЫВОД ИЗ ЭКСПЛУАТАЦИИ НА ПРОДОЛЖИТЕЛЬНОЕ ВРЕМЯ	Скребок	Очистите всасывающую камеру; резиновые лезвия скребка; всасывающий патрубков (см. пункт "ОЧИСТКА КОРПУСА СКРЕБКА" на странице 31).
	Щетки корпуса моющей несущей рамы	Очистите щетки корпуса моющей несущей рамы (см. пункт "ОЧИСТКА ЩЕТОК КОРПУСА НЕСУЩЕЙ РАМЫ" на странице 32).
	Бак сбора отработанного раствора	В конце каждого рабочего дня опорожняйте бак для отработанного раствора (см. пункт "ОПОРОЖНЕНИЕ БАКА СБОРА ОТРАБОТАННОГО РАСТВОРА" на странице 31). В конце каждого рабочего дня после опорожнения бака для отработанного раствора выполняйте очистку фильтров системы всасывания (см. пункт "ОЧИСТКА ПОПЛАВКОВОГО ФИЛЬТРА БАКА СБОРА ОТРАБОТАННОГО РАСТВОРА" на странице 31).
	Бак моющего раствора	В конце каждого рабочего дня опорожняйте бак моющего раствора (см. пункт "ОПОРОЖНЕНИЕ БАКА РАСТВОРА" на странице 33).
ЕЖЕНЕДЕЛЬНОЕ	Гидравлический контур машины	Выполните очистку фильтра гидравлической системы машины (см. пункт "ОЧИСТКА ФИЛЬТРА ГИДРАВЛИЧЕСКОЙ СИСТЕМЫ" на странице 33).
	Всасывающий блок машины	Убедитесь в чистоте трубы всасывания, расположенной в задней части машины (см. пункт "ОЧИСТКА ТРУБЫ ВСАСЫВАНИЯ" на странице 33). Проверьте целостность и степень износа резиновых лезвий корпуса скребка, при необходимости замените их (см. пункт "ЗАМЕНА РЕЗИНОВЫХ ЛЕЗВИЙ КОРПУСА СКРЕБКА" на странице 34).
	Щетки корпуса моющей несущей рамы	Проверьте целостность и степень износа щеток корпуса моющей несущей рамы, при необходимости замените их (см. пункт "ЗАМЕНА ЩЕТОК КОРПУСА НЕСУЩЕЙ РАМЫ" на странице 34).
ЕЖЕМЕСЯЧНОЕ	Выравнивание резиновых лезвий скребка	Проверьте правильность выравнивания резиновых лезвий корпуса скребка, при необходимости выполните регулировку (см. пункт "РЕГУЛИРОВКА РЕЗИНОВЫХ ЛЕЗВИЙ КОРПУСА СКРЕБКА" на странице 36).

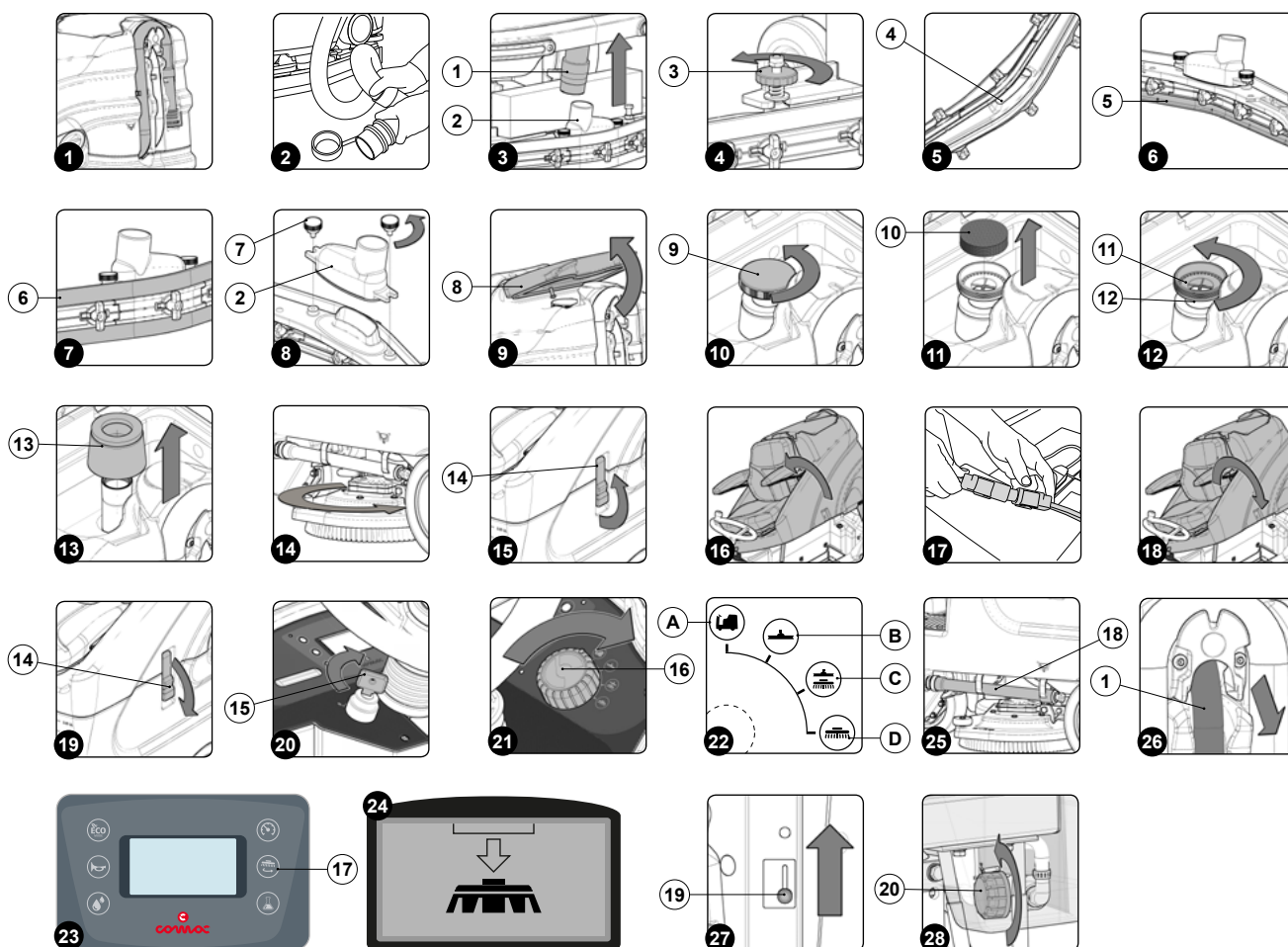

Перед выполнением любого планового или внепланового технического обслуживания выполните следующее:

1. Установите машину в месте, оборудованном для выполнения техобслуживания.

 **ВАЖНАЯ ИНФОРМАЦИЯ:** место, предназначенное для выполнения этой операции, должно соответствовать местным нормам по охране окружающей среды.

2. Выполните операции по приведению машины в безопасное состояние, см. п. "УСТАНОВКА МАШИНЫ В БЕЗОПАСНОЕ СОСТОЯНИЕ" на странице 15.

 **ОСТОРОЖНО:** рекомендуется носить СИЗ (средства индивидуальной защиты), соответствующие виду выполняемой работы.

ОПОРОЖНЕНИЕ БАКА СБОРА ОТРАБОТАННОГО РАСТВОРА

Для опорожнения бака отработанного раствора выполните следующие операции:

1. Освободите от зажимов сливную трубу бака отработанного раствора, расположенную в задней части машины (**рис. 1**).
2. Согните конец сливной трубы, чтобы предотвратить выход содержимого (**рис. 2**), положите трубу на сливную поверхность, открутите пробку и медленно опустите трубу.
3. Для повторного монтажа выполните операции в обратном порядке.

ОЧИСТКА КОРПУСА СКРЕБКА

Тщательная очистка всего узла всасывания гарантирует оптимальное высыхание и очистку пола, а также более длительный срок службы двигателя всасывания.

Для очистки корпуса скребка выполните следующие действия:

1. Перейдите к задней части машины.
2. Удалите всасывающую трубу (1) из муфты всасывающего патрубка (2) (**рис.3**).
3. Отвинтите ручки (3) в корпусе скребка, подготовленного к монтажу (**рис.4**).
4. Извлеките корпус скребка из прорезей в креплении скребка.
5. Сначала тщательно промойте струей воды, а затем протрите влажной тканью всасывающую камеру (4) корпуса скребка (**рис.5**).
6. Сначала тщательно промойте струей воды, а затем протрите влажной тканью переднее резиновое лезвие (5) корпуса скребка (**рис.6**).
7. Проверьте степень износа переднего резинового лезвия (5) корпуса скребка; если кромка резинового лезвия, которая находится в контакте с полом, повреждена, замените лезвие (см. пункт "ЗАМЕНА РЕЗИНОВЫХ ЛЕЗВИЙ КОРПУСА СКРЕБКА" на странице 34).
8. Сначала тщательно промойте струей воды, а затем протрите влажной тканью заднее резиновое лезвие (6) корпуса скребка (**рис.7**).
9. Проверьте степень износа заднего резинового лезвия (6) корпуса скребка; если кромка резинового лезвия, которая находится в контакте с полом, повреждена, замените лезвие (см. пункт "ЗАМЕНА РЕЗИНОВЫХ ЛЕЗВИЙ КОРПУСА СКРЕБКА" на странице 34) (в любом случае можно развернуть лезвие, чтобы использовать все четыре кромки).
10. Открутите ручки (7), крепящие всасывающий патрубок (2) на корпусе скребка (**рис.8**).
11. Тщательно промойте струей воды, а затем протрите влажной тканью всасывающий патрубок (2). Очистите также опорную поверхность корпуса скребка.
12. Для повторного монтажа выполните операции в обратном порядке.

ОЧИСТКА ПОПЛАВКОВОГО ФИЛЬТРА БАКА СБОРА ОТРАБОТАННОГО РАСТВОРА

Тщательная очистка фильтра-поплавок бака отработанного раствора гарантирует лучшую очистку пола и более длительный срок службы двигателя всасывания.

Для очистки фильтра-поплавок бака отработанного раствора выполните следующие операции:

1. Возьмитесь за ручку в задней части крышки и удалите крышку бака сбора отработанного раствора (8) (**рис.9**).
2. Удалите крышку поплавка (9) (**рис. 10**).
3. Удалите фильтр всасывания (10) очистите его (**рис.11**).

 **ВАЖНАЯ ИНФОРМАЦИЯ:** Перед очисткой фильтра рекомендуется продуть его струей сжатого воздуха для удаления загрязнений с расстояния не менее 20 см.

 **ВНИМАНИЕ:** Чтобы не повредить фильтр не используйте для его очистки сильно коррозионные продукты.

4. Открутите верхнюю часть корпуса поплавка (11) (**рис. 12**).

 **ВАЖНАЯ ИНФОРМАЦИЯ:** во время удаления верхней части корпуса поплавка абсолютно избегайте также удаление нижней части корпуса поплавка (12) (**рис.12**).

5. Удалите поплавок (13) (**рис.13**). Промойте внутри струей проточной воды, при необходимости используйте щетку для удаления накопившейся в нижней части поплавка слизи.

 **ВАЖНАЯ ИНФОРМАЦИЯ:** Если полиуретановое кольцо, имеющееся на корпусе поплавка (**рис.13**) слишком изношено или повреждено, то обратитесь в ближайший сервисный центр.

6. Для повторного монтажа и переходу к следующему фильтру выполните операции в обратном порядке.

ОЧИСТКА ЩЕТОК КОРПУСА НЕСУЩЕЙ РАМЫ

Тщательная очистка щетки гарантирует оптимальную очистку пола и более длительный срок службы моторедуктора несущей рамы. Для очистки щетки на машинах с ручным управлением выполните следующие действия:

1. Встаньте возле машины, слева.
2. Поверните щетку до щелчка, чтобы отсоединить кнопку в щетке от запорной пружины в диске держателя щетки (рис. 14).

 **ВАЖНАЯ ИНФОРМАЦИЯ:** На рисунке 14 показано направление вращения для фиксации левой щетки, для правой щетки направление вращения противоположное.

3. Повторите описанные выше операции также для правой щетки.
4. Промойте под струей воды щетку и удалите всю оставшуюся на щетине грязь. Проверьте износ щетины, и, в случае чрезмерного износа, замените щетки (щетина должна выступать не менее, чем на 10 мм, размер указывается на щетке с желтой полосой). Для замены щеток см. пункт "МОНТАЖ ЩЕТОК НА КОРПУСЕ НЕСУЩЕЙ РАМЫ" на странице 19.

 **ВАЖНАЯ ИНФОРМАЦИЯ:** Рекомендуется ежедневно менять положение щёток, устанавливая правую на место левой и наоборот.

 **ВНИМАНИЕ:** Если щётки не новые и имеют деформированную щетину, рекомендуется устанавливать их всегда в одно и то же положение (правую справа и левую слева), чтобы разный наклон щетины не вызывал перегрузки моторедуктора щёток и избыточной вибрации.

Для очистки щетки на машинах с автоматическим управлением выполните следующие действия:

1. Отцепите стопор (14) вращения бака сбора отработанного раствора (рис. 15) и поверните бак в положение техобслуживания (рис. 16).
2. Подключите разъем батарей к разъему общей системы машины (рис. 17).
3. Поверните в рабочее положение бак сбора отработанного раствора (рис. 18). Заблокируйте вращение с помощью стопора (14) (рис. 19).
4. Сядьте на сиденье водителя.
5. Вставьте ключ (15) в главный выключатель, расположенный на панели управления. Установите главный выключатель в положение «I», повернув ключ (15) на четверть оборота по часовой стрелке (рис. 20).
6. Выберите программу «ПЕРЕМЕЩЕНИЕ», повернув ручку (16) на панели управления (рис. 21) таким образом, чтобы появилась иконка (A) (рис. 22).

 **ВАЖНАЯ ИНФОРМАЦИЯ:** в этом режиме несущая рама и основа скребка устанавливаются в нерабочее положение.

7. После первого нажатия кнопки (17) на панели управления (рис. 23) на дисплее управления появится символ запроса подтверждения (рис. 24).
8. Повторное нажатие кнопки (17) активирует функцию отсоединения щеток.

 **ВАЖНАЯ ИНФОРМАЦИЯ:** После активации последовательности освобождения невозможно активировать другие функции или переместить машину.

 **ОСТОРОЖНО:** Во время выполнения данной операции следует убедиться, что рядом со щёткой нет других предметов или людей.

9. Промойте под струей воды щетку и удалите всю оставшуюся на щетине грязь. Проверьте износ щетины, и, в случае чрезмерного износа, замените щетки (щетина должна выступать не менее, чем на 10 мм, размер указывается на щетке с желтой полосой). Для замены щеток см. пункт "МОНТАЖ ЩЕТОК НА КОРПУСЕ НЕСУЩЕЙ РАМЫ" на странице 19.

 **ВАЖНАЯ ИНФОРМАЦИЯ:** Рекомендуется ежедневно менять положение щёток, устанавливая правую на место левой и наоборот.

 **ВНИМАНИЕ:** Если щётки не новые и имеют деформированную щетину, рекомендуется устанавливать их всегда в одно и то же положение (правую справа и левую слева), чтобы разный наклон щетины не вызывал перегрузки моторедуктора щёток и избыточной вибрации.

МОЙКА БАКА ДЛЯ ГРЯЗНОЙ ВОДЫ

Для очистки бака отработанного раствора выполните следующие операции:

1. Освободите от фиксаторов сливную трубу бака отработанного раствора, расположенную в задней части машины (рис.1), открутите пробку и положите ее на пол (рис. 2).
2. Возьмитесь за ручку в задней части крышки и удалите крышку бака сбора отработанного раствора (8) (рис.9).
3. Промойте внутри струей проточной воды, при необходимости используйте щетку для удаления оставшейся грязи.
4. Для повторного монтажа выполните операции в обратном порядке.

ОПОРОЖНЕНИЕ БАКА РАСТВОРА

Для опорожнения бака раствора выполните следующие операции:

1. Освободите от фиксаторов сливную трубу бака моющего раствора (18), расположенную в левой боковой части машины (**рис. 25**), открутите пробку и положите ее на землю.
2. После опорожнения бака моющего раствора повторите операции в обратном порядке.

ОЧИСТКА ТРУБЫ ВСАСЫВАНИЯ

Тщательная очистка щетки гарантирует оптимальную очистку пола и более длительный срок службы моторедуктора двигателя всасывающего блока. Для очистки отсека трубы всасывания выполните следующие действия:

1. Выньте всасывающую трубку (1) из всасывающего патрубка (2) в корпусе скребка (**рис.3**).
2. Извлеките всасывающую трубу (1) из отверстия в задней части бака отработанного раствора (**рис. 26**).
3. Удалите трубу всасывания из фиксаторов в баке для обработанного раствора.
4. Промойте внутреннюю часть трубы всасывания струей проточной воды.
5. Для повторного монтажа выполните операции в обратном порядке.

ОЧИСТКА ФИЛЬТРА ГИДРАВЛИЧЕСКОЙ СИСТЕМЫ

Для очистки фильтра гидравлической системы выполните следующие действия:

1. Перекройте поток на выходе из крана, повернув вниз ручку (19), расположенную справа сбоку от рулевой колонки (**рис. 27**).
2. Перейдите на правую сторону к передней части машины, открутите крышку (20) фильтра моющего раствора (**рис. 88**) и извлеките картридж из корпуса фильтра.
3. Промойте картридж фильтра проточной водой, при необходимости используйте щетку для удаления грязи.
4. После очистки картриджа фильтра повторите операции в обратном порядке для монтажа фильтра.

РАБОТЫ ПО ВНЕПЛАНОВОМУ ТЕХОБСЛУЖИВАНИЮ

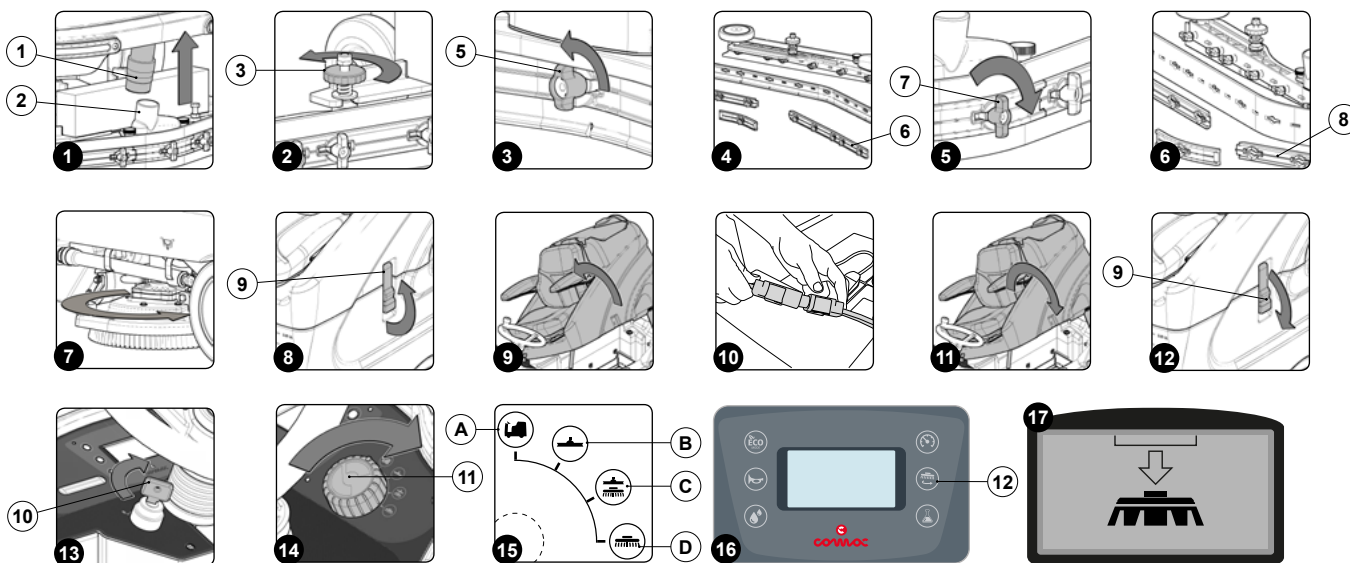

Перед выполнением любого планового или внепланового технического обслуживания выполните следующее:

1. Установите машину в месте, оборудованном для выполнения техобслуживания.



ВАЖНАЯ ИНФОРМАЦИЯ: место, предназначенное для выполнения этой операции, должно соответствовать местным нормам по охране окружающей среды.

2. Выполните операции по приведению машины в безопасное состояние, см. п. "УСТАНОВКА МАШИНЫ В БЕЗОПАСНОЕ СОСТОЯНИЕ" на странице 15.



ОСТОРОЖНО: рекомендуется носить СИЗ (средства индивидуальной защиты), соответствующие виду выполняемой работы.

ЗАМЕНА РЕЗИНОВЫХ ЛЕЗВИЙ КОРПУСА СКРЕБКА

Целостность резиновых лезвий корпуса скребка гарантирует оптимальную сушку и очистку пола, а также более длительный срок службы двигателя всасывающего блока.

1. Перейдите к задней части машины.
2. Удалите всасывающую трубу (1) из муфты всасывающего патрубка (2) (рис.1).
3. Отвинтите ручки (3) в корпусе скребка, подготовленного к монтажу (рис.2).
4. Извлеките корпус скребка из прорезей в креплении скребка.

Для замены переднего резинового лезвия корпуса скребка действуйте следующим образом:

5. Поверните крыльчатые гайки (5) в горизонтальное положение (рис.3) и снимите передние прижимные лезвия (6) (рис. 4).
6. Снимите переднее лезвие и замените его новым.
7. Для повторного монтажа выполните операции в обратном порядке.

Для замены заднего лезвия корпуса скребка действуйте следующим образом:

8. Поверните крыльчатые гайки (7) в горизонтальное положение (рис.5) и снимите передние прижимные лезвия (8) (рис. 6).
9. Снимите переднее лезвие и замените его новым.
10. Для повторного монтажа выполните операции в обратном порядке.



ВАЖНАЯ ИНФОРМАЦИЯ: Прежде чем возобновить работу, отрегулируйте корпус скребка, см. пункт "РЕГУЛИРОВКА РЕЗИНОВЫХ ЛЕЗВИЙ КОРПУСА СКРЕБКА" на странице 36.

ЗАМЕНА ЩЕТОК КОРПУСА НЕСУЩЕЙ РАМЫ

Целостность щеток корпуса несущей рамы гарантирует оптимальную очистку пола, а также более длительный срок службы моторедукторов, расположенных в корпусе несущей рамы.

Для замены щеток на машинах с ручным управлением выполните следующие действия:

1. Встаньте возле машины, слева.
2. Поверните щетку до щелчка, чтобы отсоединить кнопку в щетке от запорной пружины в диске держателя щетки (рис. 7).



ВАЖНАЯ ИНФОРМАЦИЯ: На рисунке 7 показано направление вращения для фиксации левой щетки, для правой щетки направление вращения противоположное.

3. Повторите описанные выше операции также для правой щетки.
4. Для замены щеток см. пункт "МОНТАЖ ЩЕТОК НА КОРПУСЕ НЕСУЩЕЙ РАМЫ" на странице 19.

Для очистки щетки на машинах с автоматическим управлением выполните следующие действия:

1. Отцепите стопор (9) вращения бака сбора отработанного раствора (**рис. 8**) и поверните бак в положение техобслуживания (**рис. 9**).
2. Подключите разъем батарей к разъему общей системы машины (**рис. 10**).
3. Поверните в рабочее положение бак сбора отработанного раствора (**рис. 11**). Заблокируйте вращение с помощью стопора (9) (**рис. 12**).
4. Сядьте на сиденье водителя.
5. Вставьте ключ (10) в главный выключатель, расположенный на панели управления. Установите главный выключатель в положение «I», повернув ключ (10) на четверть оборота по часовой стрелке (**рис. 13**).
6. Выберите программу «ПЕРЕМЕЩЕНИЕ», повернув ручку (11) на панели управления (**рис. 14**) таким образом, чтобы появилась иконка (A) (**рис. 15**).

 **ВАЖНАЯ ИНФОРМАЦИЯ:** в этом режиме несущая рама и основа скребка устанавливаются в нерабочее положение.

7. После первого нажатия кнопки (12) на панели управления (**рис. 16**) на дисплее управления появится символ запроса подтверждения (**рис. 17**).
8. Повторное нажатие кнопки (12) активирует функцию отсоединения щеток.

 **ВАЖНАЯ ИНФОРМАЦИЯ:** После активации последовательности освобождения невозможно активировать другие функции или переместить машину.

 **ОСТОРОЖНО:** Во время выполнения данной операции следует убедиться, что рядом со щёткой нет других предметов или людей.

9. Для замены щеток см. пункт "МОНТАЖ ЩЕТОК НА КОРПУСЕ НЕСУЩЕЙ РАМЫ" на странице 19.

РАБОТЫ ПО РЕГУЛИРОВКЕ

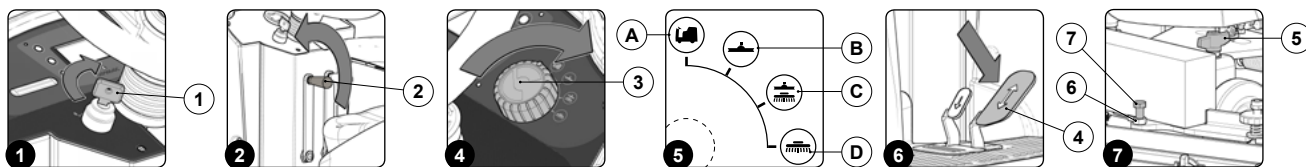

РЕГУЛИРОВКА РЕЗИНОВЫХ ЛЕЗВИЙ КОРПУСА СКРЕБКА

Точная настройка резиновых лезвий корпуса скребка обеспечивает оптимальную очистку пола. Для регулировки резиновых лезвий корпуса скребка выполните следующие операции:

1. Сядьте на сиденье водителя.
2. Вставьте ключ (1) в главный выключатель на панели управления. Установите главный выключатель в положение "I" (Рис. 1).
3. Для моделей машины с ручным управлением: опустите корпус скребка, повернув против часовой стрелки рычаг (2), расположенный в задней части рулевой колонки (рис. 2).
4. Для моделей машины с автоматическим управлением: выберите программу «СУШКА», повернув ручку (4) на панели управления (рис. 3) таким образом, чтобы появилась иконка (B) (рис. 4).
5. При нажатии на педаль хода (4) (рис. 6) машина начинает движение.

ВАЖНАЯ ИНФОРМАЦИЯ: У моделей машины с автоматическим управлением корпус скребка начинает опускаться в рабочее положение только после нажатия на педаль хода.

ВАЖНАЯ ИНФОРМАЦИЯ: Только после того, как корпус скребка будет установлен в рабочее положение, начинает работать двигатель всасывающего блока.

6. После перевода корпуса скребка в рабочее положение выполните операции по приведению машины в безопасное состояние, см. раздел "УСТАНОВКА МАШИНЫ В БЕЗОПАСНОЕ СОСТОЯНИЕ" на странице 15.

ВНИМАНИЕ: Рекомендуется носить СИЗ (средства индивидуальной защиты), соответствующие виду выполняемой работы.

7. Перейдите к задней части машины.

Регулировка высоты корпуса скребка:

8. Отрегулируйте высоту резиновых вставок относительно пола, ослабив или затянув ручки (5) (рис. 7).

ВАЖНАЯ ИНФОРМАЦИЯ: При уменьшении расстояния между основой скребка и полом, резиновые лезвия, расположенные в корпусе скребка, приближаются к полу.

ВАЖНАЯ ИНФОРМАЦИЯ: Правую и левую ручку необходимо повернуть на одинаковое количество оборотов, чтобы скребок установился параллельно полу.

Регулировка наклона корпуса скребка:

9. Ослабьте гайку фиксатора (6) регулирующего винта наклона скребка (7) (рис. 7).
10. Выполните регулировку наклона резиновых лезвий корпуса скребка по отношению к полу, затяните или ослабьте винт (7) таким образом, чтобы лезвия корпуса скребка были равномерно по всей длине наклонены наружу примерно на 30°.

ВАЖНАЯ ИНФОРМАЦИЯ: Поворот винта (7) по часовой стрелке увеличит наклон корпуса скребка в направлении задней части машины, поворот в противоположном направлении, увеличит наклон в сторону переда машины.

11. После выполнения регулировки затяните гайку фиксатора (6) регулирующего винта наклона скребка (7) (рис. 7).

ВЫБОР И ИСПОЛЬЗОВАНИЕ ЩЕТОК

ЩЁТКА ИЗ ПОЛИПРОПИЛЕНА (ППЛ)

Используется для всех типов полов и имеет хорошую сопротивляемость износу и горячей воде (не выше 50 градусов). Полипропилен не гигроскопичен, поэтому сохраняет свои характеристики даже при контакте с влагой.

АБРАЗИВНАЯ ЩЁТКА

На щетину этой щётки нанесены довольно агрессивные абразивные вещества. Она используется для мойки очень грязных полов. Чтобы не испортить пол, рекомендуется работать только с нужным давлением.

ТОЛЩИНА ЩЕТИНЫ

Щётки с наибольшей толщиной являются наиболее жёсткими и, следовательно, используются на гладких полах или на полах с маленькими зазорами.

На неровном полу или на полу с выступами или глубокими зазорами рекомендуется использовать более мягкие щётки, которые проникают более глубоко.

Следует учитывать, что когда щетина щётки изношена, а значит, укорочена, щетка становится жёсткой и не может выполнять глубокую очистку. Кроме того, как и при слишком длинной щетине, ее подбрасывает.

ТЯГОВЫЙ ДИСК

Тяговый диск рекомендуется для очистки полированных полов.

Тяговые диски могут быть двух типов:

1. Тяговый диск традиционного типа, оснащённый анкерными наконечниками, которые позволяют удерживать и тянуть абразивный диск во время работы.
2. Тяговый диск типа CENTER LOCK помимо анкерных наконечников имеет центральную систему блокировки с пластиковой защёлкой, которая позволяет прицепить диск строго по центру, без опасности его отцепления. Этот тип привода предназначается, главным образом, для машин с несколькими щётками, где сложно выполнить центровку абразивных дисков.

КРАСНЫЙ БУФЕР

Подходит для частого использования относительно чистых полов. Используется также для сухой чистки и полировки с удалением пятен.

ЗЕЛЕНЬ БУФЕР

Подходит для удаления поверхностных слоев воска и подготовки пола к последующей обработке. Использовать влажным.

ЧЕРНЫЙ БУФЕР

Подходит для влажного соскабливания значительных слоев воска. Удаляет старую бетонную отделку и устраняет заусенцы в цементе.

МАШИНА	К-ВО ЩЕТ.	КОД	ТИП ЩЕТИНЫ	Ø ЩЕТИНЫ	ПРИМЕЧАНИЯ
INNOVA COMFORT 75B	2	427715	ППЛ	0,3	ДИСКОВАЯ ЩЕТКА Df=380 мм De=390 мм (ГОЛУБОГО ЦВЕТА)
	2	427716	ППЛ	0,6	ДИСКОВАЯ ЩЕТКА Df=380 мм De=390 мм (БЕЛОГО ЦВЕТА)
	2	427717	ППЛ	0,9	ДИСКОВАЯ ЩЕТКА Df=380 мм De=390 мм (ЧЕРНОГО ЦВЕТА)
	2	427719	АБРАЗИВНАЯ	1	ДИСКОВАЯ ЩЕТКА Df=380 мм De=390 мм (СЕРОГО ЦВЕТА)
	2	427718	-	-	ТЯГОВЫЙ ДИСК Df=380 мм (С CENTER LOCK)
INNOVA COMFORT 85B	2	430696	ППЛ	0,3	ДИСКОВАЯ ЩЕТКА Df=410 мм De=430 мм (ГОЛУБОГО ЦВЕТА)
	2	430697	ППЛ	0,6	ДИСКОВАЯ ЩЕТКА Df=410 мм De=430 мм (БЕЛОГО ЦВЕТА)
	2	430698	ППЛ	0,9	ДИСКОВАЯ ЩЕТКА Df=410 мм De=430 мм (ЧЕРНОГО ЦВЕТА)
	2	430699	АБРАЗИВНАЯ	1	ДИСКОВАЯ ЩЕТКА Df=410 мм De=430 мм (СЕРОГО ЦВЕТА)
	2	431122	-	-	ТЯГОВЫЙ ДИСК Df=410 мм (С CENTER LOCK)

УТИЛИЗАЦИЯ

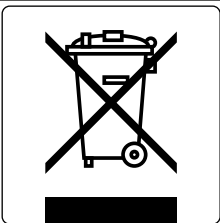

Утилизируйте машину в соответствии с правилами утилизации отходов, действующими в стране использования.

УСТРАНЕНИЕ НЕПОЛАДОК

В этой главе приведены наиболее распространенные неисправности, возникающие в ходе использования машины. Если приведенные далее рекомендации не помогут их устранить, обратитесь в ближайший сервисный центр.

НЕИСПРАВНОСТЬ	ВОЗМОЖНАЯ ПРИЧИНА	РЕШЕНИЕ
МАШИНА НЕ ВКЛЮЧАЕТСЯ	Главный выключатель находится в положении 0.	Убедитесь в том, что главный выключатель находится в положении ("I").
	На дисплее управления появилось аварийное сообщение.	При его появлении сразу же остановите машину и обратитесь за помощью в специализированный центр.
	Батареи неправильно соединены между собой.	Поверните бак для отработанного раствора в положение техобслуживания и убедитесь, что батареи правильно соединены между собой; в противном случае см. пункт "ПОДКЛЮЧЕНИЕ БАТАРЕЙ К ЭЛЕКТРИЧЕСКОЙ СИСТЕМЕ МАШИНЫ" на странице 16.
	Батареи неправильно подсоединены к электрооборудованию машины.	Поверните бак для отработанного раствора в положение техобслуживания и убедитесь, что батареи правильно подсоединены к электрооборудованию машины; в противном случае см. пункт "ПОДКЛЮЧЕНИЕ БАТАРЕЙ К ЭЛЕКТРИЧЕСКОЙ СИСТЕМЕ МАШИНЫ" на странице 16.
	Низкий уровень заряда батарей.	Выполните полный цикл зарядки (см. пункт "ЗАРЯДКА АККУМУЛЯТОРНЫХ БАТАРЕЙ" на странице 16).
БАТАРЕИ ЗАРЯЖЕНЫ НЕПРАВИЛЬНО	Разъем кабеля внешнего зарядного устройства не подключен к разъему батарей.	При его появлении сразу же остановите машину и обратитесь за помощью в специализированный центр.
	Вилка кабеля питания зарядного устройства не вставлена в сетевую розетку.	Проверьте, вставлена ли вилка кабеля питания зарядного устройства в сетевую розетку.
	Характеристики электросети не соответствуют характеристикам зарядного устройства.	Убедитесь в том, что характеристики, указанные на паспортной табличке зарядного устройства, соответствуют характеристикам сети питания.
	Индикаторы зарядного устройства периодически загораются.	Проверьте, используя инструкцию по эксплуатации зарядного устройства, что означает мигание индикаторов на зарядном устройстве во время зарядки батареи.
НЕПРОДОЛЖИТЕЛЬНОЕ ВРЕМЯ АВТОНОМНОЙ РАБОТЫ МАШИНЫ	Проверьте уровень зарядки батарей, проверьте символ на дисплее управления.	Если уровень зарядки батарей – критично низкий, выполните полный цикл зарядки, см. п. "ЗАРЯДКА АККУМУЛЯТОРНЫХ БАТАРЕЙ" на странице 16.
МАШИНА НЕ ДВИЖЕТСЯ	Машина не включается.	См. раздел "МАШИНА НЕ ВКЛЮЧАЕТСЯ".
	Педали хода неисправны.	При его появлении сразу же остановите машину и обратитесь за помощью в специализированный центр.
НЕДОСТАТОЧНАЯ ПОДАЧА МОЮЩЕГО РАСТВОРА НА ЩЕТКИ	Количество моющего средства в гидравлической системе не соответствует выполняемой работе.	Убедитесь в том, что количество моющего средства в гидравлической системе соответствует выполняемой работе.
	Фильтр моющего раствора забит.	Убедитесь в том, что фильтр моющего раствора не забит, в противном случае выполните его очистку, см. п. "ОЧИСТКА ФИЛЬТРА ГИДРАВЛИЧЕСКОЙ СИСТЕМЫ" на странице 33.
НИЗКОЕ КАЧЕСТВО ОЧИСТКИ	Машина не включается.	См. раздел "МАШИНА НЕ ВКЛЮЧАЕТСЯ".
	Недостаточная подача моющего средства.	См. раздел "НЕДОСТАТОЧНАЯ ПОДАЧА МОЮЩЕГО РАСТВОРА НА ЩЕТКИ".
	Используемые щетки неправильно установлены в машину.	Убедитесь в том, что щетки установлены правильно (см. пункт "МОНТАЖ ЩЕТОК НА КОРПУСЕ НЕСУЩЕЙ РАМЫ" на странице 19).
	Тип используемой щетки не соответствует убираемой грязи.	Убедитесь в том, что установленные на машину щетки соответствуют выполняемой работе, обратитесь к специалисту специализированного сервисного центра для получения рекомендаций.
	Слишком большой износ щетины.	Проверьте степень износа щетки и при необходимости замените ее (см. пункт "ЗАМЕНА ЩЕТОК КОРПУСА НЕСУЩЕЙ РАМЫ" на странице 34).

НЕИСПРАВНОСТЬ	ВОЗМОЖНАЯ ПРИЧИНА	РЕШЕНИЕ
СКРЕБОК НЕДОСТАТОЧНО СУШИТ	Устройство всасывания забито.	Убедитесь, что на скребке нет инородных тел (см. пункт "ОЧИСТКА КОРПУСА СКРЕБКА" на странице 31).
		Убедитесь, что в трубе всасывания нет инородных тел (см. пункты "ОЧИСТКА КОРПУСА СКРЕБКА" на странице 31 и "ОЧИСТКА ТРУБЫ ВСАСЫВАНИЯ" на странице 33).
		Убедитесь, что в фильтре-поплавке бака для отработанного раствора нет инородных тел (см. пункт "ОЧИСТКА ПОПЛАВКОВОГО ФИЛЬТРА БАКА СБОРА ОТРАБОТАННОГО РАСТВОРА" на странице 31).
	Пробка сливного шланга бака отработанного раствора установлена неправильно.	Убедитесь в том, что пробка сливного шланга бака отработанного раствора установлена правильно.
	Крышка бака отработанного раствора установлена неправильно.	Убедитесь в том, что крышка бака отработанного раствора установлена правильно.
ЧРЕЗМЕРНОЕ ПЕНООБРАЗОВАНИЕ	Используется несоответствующее моющее средство.	Убедитесь, что используется моющее средство с низким пенообразованием. Если требуется, добавьте минимальное количество средства-пеногасителя в бак сбора отработанного раствора.
	Пол недостаточно грязный.	Разбавьте моющее средство.
МАШИНА ПЛОХО ВСАСЫВАЕТ	Бак для отработанного раствора переполнен.	Опорожните бак сбора отработанного раствора, см. п. "ОПОРОЖНЕНИЕ БАКА СБОРА ОТРАБОТАННОГО РАСТВОРА" на странице 31.
	Устройство всасывания засорено	См. раздел "СКРЕБОК НЕДОСТАТОЧНО СУШИТ".